



KitchenBrothers

IJSBLOKJESMACHINE MET HANDVAT 1,5L

NL/BE – Handleiding - IJSblokjesmachine met handvat 1,5L

EN – User manual - Ice Cube Maker Portable 1.5L

FR/BE – Manuel d'utilisation - Machine à glaçons avec poignée 1,5L

DE – Benutzerhandbuch - Eiswürfelbereiter mit Griff 1,5L

ES – Manuel de instrucciones - Cubitera con asa 1,5L

IT – Manuale utente - Macchina per cubetti di ghiaccio con manico 1,5L

PL - Podręcznik użytkownika - Kostkarka do lodu z uchwytem 1,5L

SE – Användarmanual - Isbitmaskin med handtag 1,5L

KB4042 / KB4043

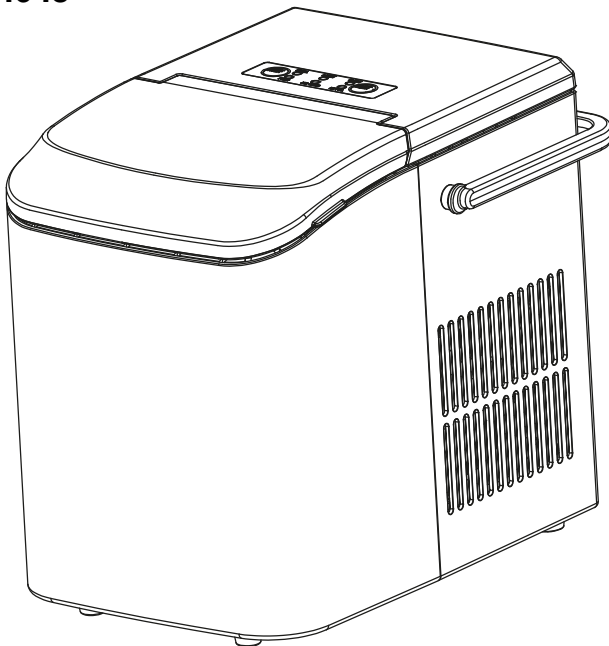

Lees de instructies - Please read the manual - Veuillez lire ce mode d'emploi - Bitte lesen Sie das Benutzerhandbuch - Por favor, lea el manual - Sei pregato di leggere il manuale - Prosimy o przeczytanie instrukcji obsługi - Läs gärna manualen

Index

NL/BE – Handleiding	3
EN – User manual	19
FR/BE – Manuel d’utilisation	35
DE – Benutzerhandbuch	51
ES – Manual de instrucciones	68
IT – Manuale utente	84
PL – Podręcznik użytkownika	101
SE – Användarmanual	117

NL/BE – Handleiding



VOORWOORD

Over dit document

Deze handleiding bevat alle informatie voor correct, efficiënt en veilig gebruik van het product. Zorg ervoor dat je de instructies in deze handleiding volledig gelezen en begrepen hebt voordat je het product installeert of gebruikt. Bewaar deze handleiding voor toekomstig gebruik.

Oorspronkelijke instructies

Deze handleiding is oorspronkelijk geschreven in het Nederlands. Alle andere talen zijn vertalingen van de oorspronkelijke Nederlandse handleiding.

Service en garantie

Indien je service of informatie nodig hebt omtrent je product, neem dan contact op met onze klantenservice via service@kitchenbrothers.nl.

Wij verlenen 2 jaar garantie op onze producten. De klant dient een aankoopbewijs te kunnen tonen wanneer er beroep wordt gedaan op de garantie. Productdefecten moeten binnen 2 jaar na aankoopdatum worden gemeld bij ons. Let op, de garantie geldt niet: bij schade veroorzaakt door onjuist gebruik of reparatie; voor aan slijtage onderhevige onderdelen; voor gebreken waarvan de klant bij aankoop op de hoogte was; bij defecten door eigen schuld van de klant, bij schade door derden.

INHOUDSOPGAVE

1. Introductie	5
1.1 Beoogd gebruik	5
1.2 Productoverzicht	5
1.3 Productspecificaties	6
1.4 Overige eigenschappen	6
1.5 Inhoud verpakking	7
1.6 Bijgevoegde accessoires	7
2. Veiligheid	7
2.1 Algemeen	7
2.2 Personen	9
2.3 Gebruik	10
2.4 Elektra	10
3. Instructies voor gebruik	12
3.1 Installatie	12
3.2 Bediening	12
3.3 Tips voor gebruik	13
4. Probleemoplossing	13
5. Onderhoud en reiniging	15
5.1 Voor het eerste gebruik	15
5.2 Zelfreinigingsprogramma	15
6. Opslag	16
7. Weggoien en recyclen	16
7.1 Afvoeren	16
7.2 Elektrisch apparaat	17
7.3 Koudemiddel	17
8. Symbolen	17
9. CE-conformiteitsverklaring	18
10. Disclaimer	18

1. INTRODUCTIE

Bedankt dat je hebt gekozen voor een KitchenBrothers product! Volg altijd de veiligheidsvoorschriften voor veilig gebruik.

1.1 Beoogd gebruik

Een ijsblokjesmachine wordt gebruikt om snel ijsblokjes te produceren, bijvoorbeeld voor een feest of in de zomer.

De leverancier is vrijgesteld van aansprakelijkheid voor enig letsel of schade veroorzaakt door het gebruik van het product buiten het beoogde gebruik ervan. Elke wijziging van het product kan gevolgen hebben voor je veiligheid en garantie.

1.2 Productoverzicht

1. Deksel
2. Vrieselement
3. Interne schep
4. Sensor voor volle container
5. Waterreservoir
6. Handvat
7. Aftapplug onder het product
8. Afneembare ijsblokjescontainer
9. Bedieningspaneel

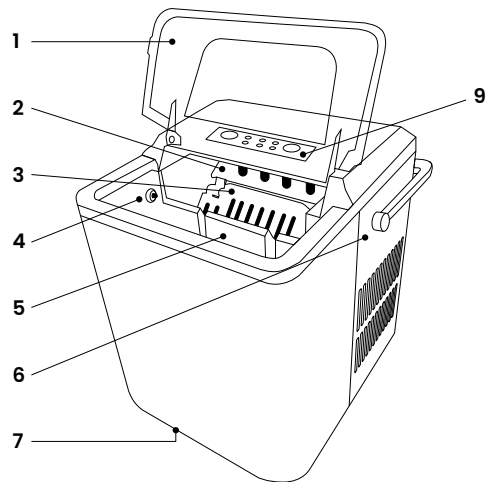
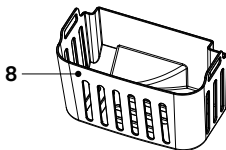

10. Knop SELECT: Selecteer-knop
11. Indicator ICE FULL: Container vol met ijsblokjes
12. Indicator ADD WATER: Water toevoegen
13. Indicator POWER: Product staat aan
14. Indicator CLEAN: Zelfreinigingsprogramma staat aan
15. Indicator LARGE: Grote ijsblokjes
16. Indicator SMALL: Kleine ijsblokjes
17. Knop ON/OFF & CLEAN: Knop Aan/uit & Reiniging
18. Schepje

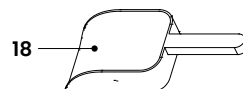
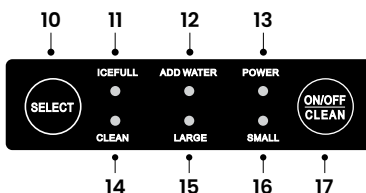

1.3 Productspecificaties

Afmeting	23 x 32 x 30,3 cm
Gewicht	7 kg
Kleur	KB4042: Zwart KB4043: RVS
Materiaal	Polypropyleen, vernikkeld koper, ander metaal, EPS thermal insulation
Snoerlengte	1,2 m
Veiligheidsklasse	1
Spanning	220V AC
Frequentie	50Hz
Vermogen	100W
Stroomverbruik	0,1 kWh
Max. geluidsniveau	< 42dB
Bedrijfstemperatuur*	0-40°C
Bedrijfsvochtigheid*	< 80%
Opslagtemperatuur*	0-40°C
Opslagvochtigheid*	< 80%
Koudemiddel	R600a (26 g)
Vesicant	C5H10
Max. inhoud	1,5 L (water) / 0,5 L (ijsblokjes)
Klimaatklasse	SN/N/ST
Productie	12 kg/24h

*Aanbevolen

1.4 Overige eigenschappen

- Handvat om het product makkelijk te transporteren.
- Keuze tussen kleine en grote ijsblokjes.
- Beveiliging tegen oververhitting.
- Automatische uitschakeling bij te weinig water.

1.5 Inhoud verpakking

Controleer of de inhoud van het pakket overeenkomt met de pakbon wanneer je de verzending ontvangt. Licht je leverancier in als er onderdelen ontbreken. Lijkt het product beschadigd, dien dan onmiddellijk een klacht in bij de vervoerder en geef de leverancier een gedetailleerde beschrijving van de schade. Bewaar de beschadigde onderdelen en verpakking om je klacht te onderbouwen.

KitchenBrothers IJsblokjesmachine met handvat 1,5L - Zwart - Model KB4042 - EAN 8721055560463

KitchenBrothers IJsblokjesmachine met handvat 1,5L – RVS - Model KB4043 - EAN 8721055560470

1.6 Bijgevoegde accessoires

- 1x Handleiding
- 1x Schepje
- 1x IJsblokjescontainer

2. VEILIGHEID



Waarschuwing!

Let erop dat het verpakkingsmateriaal niet in handen komt van kinderen. Zij kunnen erin stikken!

Lees voor gebruik de handleiding en de veiligheidsinformatie zorgvuldig door. De leverancier is niet verantwoordelijk voor het niet opvolgen van de veiligheidsinformatie over het gebruik en de omgang met het product of schade aan eigendommen of persoonlijk letsel.

Neem altijd de volgende voorzorgsmaatregelen in acht wanneer je gebruik maakt van 'de IJsblokjesmachine met handvat 1,5L', hierna te noemen 'het product'.

2.1 Algemeen

- Als dit de eerste keer is dat je het product gebruikt is het belangrijk om de handleiding en instructies zorgvuldig door te nemen.
- Als het product niet goed functioneert, gevallen of beschadigd is, gebruik het product dan niet en raadpleeg onze klantenservice.
- Controleer voor elk gebruik de onderdelen en accessoires op schade of slijtage (barsten/breuken) die het functioneren negatief kunnen beïnvloeden en vervang ze, als hiervan sprake is, door originele of door de fabrikant aanbevolen onderdelen en accessoires.

- Gebruik geen accessoires die niet aangeboden worden door de leverancier. Deze kunnen een gevaar vormen voor de gebruiker en het product beschadigen.
- Gebruik het product alleen voor de doeleinden aangegeven in deze handleiding.
- Haal het product niet uit elkaar, repareer en herstel het product niet. Dit kan schade aan het product aanbrengen. Voor de eigen veiligheid mogen deze onderdelen alleen vervangen worden door geautoriseerd onderhoudspersoneel. Stuur het product altijd naar een servicecentrum voor reparaties om schade en persoonlijk letsel te voorkomen.
- Let op de risico's en consequenties die verbonden zijn aan verkeerd gebruik van het product. Verkeerd gebruik van het product kan leiden tot persoonlijk letsel en schade aan het product.
- Verwijder voor het eerste gebruik al het verpakkingsmateriaal en eventuele stickers.
- Houd het product uit de buurt van hitte, ruimtes waar de temperatuur relatief hoog is en hittebronnen zoals ovens.
- Als het product lange tijd leeg blijft staan, moet je het product uitschakelen, ontdooien, schoonmaken, drogen en het deksel open laten staan om te voorkomen dat er schimmel in het product ontstaat.
- Bewaar geen explosieve stoffen zoals spuitbussen met een brandbaar drijfgas in de buurt van of in het product.
- De deksel en het reservoir moeten zorgvuldig worden gereinigd volgens de reinigingsinstructies in deze handleiding. Ze zijn niet geschikt voor de vaatwasser en mogen niet worden gereinigd onder stromend water, onderdompeling, gedeeltelijke onderdompeling of sterk bevochtigd worden. Water mag niet door de behuizing dringen. Dit kan schade aan het product veroorzaken.
- Het koelmiddel isobutaan (R-600a) bevindt zich in het koelcircuit van het product. Dit is een natuurlijk gas met een hoge mate van milieuvriendelijkheid, maar toch ontvlambaar is.
- Na het uitpakken en voor het inschakelen moet het product 24 uur op een vlakke ondergrond worden geplaatst. Hierdoor kan de olie van het koelcircuit terugkeren naar de plaats in het circuit waarvoor hij bestemd is.
- Plaats het product op minstens 15 centimeter afstand van omringende oppervlakken, vooral van brandbare stoffen, zoals textiel, beddengoed, gordijnen, plastic, elektrische stroomdragers, hout enz.
- Zorg voor vrije ruimte rond de motorbehuizing. Houd de ventilatieopeningen van de motorbehuizing vrij van stof en pluïsjes om brand te voorkomen, stel ze nooit bloot aan vloeistoffen en ook niet aan ontvlambare materialen zoals kranten, servetten, theedoeken, etc.
- Houdt het product altijd rechtop tijdens het vervoeren en tijdens gebruik. Het product moet altijd gebruikt worden zonder te kantelen of op zijn kant te leggen.
- Het product is niet bedoeld om voedingsmiddelen in te bewaren of koud te houden.

- Het product is alleen geschikt voor binnenshuis. Gebruik het product niet buitenshuis. Dit kan leiden tot schade aan het product.
- Gebruik het product niet in temperaturen boven de 40°C. Voor het beste resultaat moet de omgevingstemperatuur tussen de 15°C en 32°C en de temperatuur van het water tussen de 10°C en 20°C liggen.
- Het product werkt niet als vriezer. De ijsblokjes zullen smelten als je ze te lang in het product laat liggen. Gebruik de ijsblokjes direct of doe ze in een diepvrieszakje en leg ze in de vriezer.
- Let op de temperatuur van het water dat je toevoegt. Als je warm water toevoegt, zullen de eerste paar rondes iets minder effectief zijn. Na één of twee rondes, zal de watertemperatuur dalen en zal alles weer normaal zijn.
- Plaats het product op je aanrecht op een koele en geventileerde plek. Hierdoor zal de productiecapaciteit van ijsblokjes aanzienlijk verbeteren. De werking van het product varieert met de watertemperatuur en de omgevingstemperatuur. Wanneer de omgevingstemperatuur te hoog is, kun je het deksel sluiten om de ijsblokjes op temperatuur te houden.
- Het gebruik van zuiver of gedestilleerd water zal ervoor zorgen dat de ijsblokjes transparanter is.
- Wanneer het deksel gesloten is, is het niet beveiligd.
- Om hygiënische redenen dient het product regelmatig schoongemaakt te worden. Haal altijd de stekker uit het stopcontact en zet het product uit, voordat je hem schoonmaakt.
- Gebruik geen (licht) ontvlambare schoonmaakmiddelen om het product mee schoon te maken. Deze middelen kunnen explosieve gassen of brand veroorzaken.
- Als je het product gedurende een lange periode niet gebruikt, haal dan de aftappplug uit het product en laat het resterende water weglopen.
- Het product is niet vaatwasbestendig.

2.2 Personen

- Dit product mag door kinderen vanaf 8 jaar en ouder worden gebruikt, mits ze goed worden begeleid en geïnformeerd zijn m.b.t. het veilig gebruik van het product en de mogelijke gevaren hiervan begrijpen.
- Het product mag gebruikt worden door mensen met een fysieke of mentale beperking, mits ze goed worden begeleid en geïnformeerd zijn m.b.t. het veilig gebruik van het product en de mogelijke gevaren hiervan begrijpen.
- Houd het product en het snoer buiten het bereik van kinderen en huisdieren. Laat huisdieren of kleine kinderen niet op het netsnoer kauwen om een elektrische schok te voorkomen. Laat kinderen niet met het product spelen.
- Het product bevat R600a koelmiddel. Het ontsnappen van koelmiddel kan verwondingen, brandwonden en verstikking veroorzaken. Ventileer onmiddellijk de ruimte waarin het product zich bevindt in geval van mogelijk ontsnappen van koelmiddel.

- Raadpleeg onmiddellijk een arts als het koelmiddel in contact komt met het lichaam.

2.3 Gebruik

- Zet het product minimaal 24 uur rechtop voordat je het gebruikt.
- Dek het product niet af als het aanstaat. Leg nooit kussens of dekens op het product of ertegenaan. Dit kan tot brandgevaar, een elektrische schok, persoonlijk letsel of schade aan het product leiden.
- Gebruik het product niet in de buurt van een bad, een douche, een zwembad, of bij een (was)bak gevuld met water. Raak het product en het stroomsnoer niet met natte handen aan. Zorg ervoor dat het product niet in contact komt met water.
- Plaats het product altijd op een effen, stabiel en niet ontvlambaar oppervlak.
- Gebruik het product alleen op beschermde plaatsen of uit de buurt van weersinvloeden.
- Zorg ervoor dat het ventilatiesysteem niet geblokkeerd is als het product aanstaat. Dit kan leiden tot oververhitting. Houdt minimaal 15 cm ruimte vrij rondom het ventilatierooster.
- Houd ventilatieopeningen die zijn ingebouwd vrij van obstakels. Dit omvat, stof, zand, aarde, beplanting of soortgelijke obstakels. Als je dit niet doet kan dit tot brandgevaar, persoonlijk letsel of schade aan het product leiden.
- Als het product aanstaat komt er (warme) lucht uit het ventilatiesysteem. Houd je gezicht en handen uit de buurt van dit ventilatiesysteem.
- Raak het product niet aan met natte handen, dit kan een schok of ander persoonlijk letsel veroorzaken.
- Gebruik het product binnen de gespecificeerde omgevingsparameters en uit de buurt van ontvlambare gassen, dampen en oplosmiddelen.
- Gebruik het product nooit op een locatie met explosiegevaar.
- Gebruik het product niet als het waterreservoir leeg is. Dit kan schade aan de verwarmingselementen veroorzaken.
- Houd het product uit de buurt van extreme warmtebronnen of direct zonlicht.
- Zet niks op het product.
- Zorg ervoor dat er geen vloeistoffen op het product terecht komen om de levensduur te behouden.
- Vul het waterreservoir alleen met schoon kraanwater. Gebruik geen water met prik, of andere vloeistoffen. Dit kan leiden tot schade aan het product.
- Gebruik het product nooit met andere vloeistoffen dan water zoals koffie, thee of alcohol.

2.4 Elektra

- Als de stroom tijdens het gebruik uitvalt, zet het product dan direct uit en haal de stekker uit het stopcontact.
- Als het oppervlak van het product gebarsten is, zet dan het product uit om een elektrische schok te voorkomen.

- Controleer zowel netsnoer als stekker regelmatig op tekenen van schade of slijtage en is daarvan sprake, gebruik het product dan niet en laat het netsnoer en/of de stekker vervangen of repareren door geautoriseerd onderhoudspersoneel.
- Dompel het product, de stroomkabel of de stekker niet onder in water. Als er toch water in of op het product komt, zet het product dan direct uit en neem contact op met onze klantenservice.
- Gebruik en bewaar het product zo dat de kabels niet beschadigd kunnen raken.
- Gebruik het product niet als je vermoedt dat de stroomkabel of de stekker beschadigd zijn, om een elektrische schok te voorkomen. Een beschadigde stroomkabel of stekker moeten gerepareerd of vervangen worden door een professional (een geautoriseerde distributeur).
- Haal de stekker van het product niet uit het stopcontact door aan de stroomkabel te trekken. Dit kan brand of een elektrische schok veroorzaken.
- Komt er zwarte rook uit het product, haal de stekker dan onmiddellijk uit het stopcontact. Wacht tot de rook weg is voordat je de inhoud van het product verwijdert en neem contact op met onze klantenservice.
- Laat de kabel(s) niet over de rand van een tafel of aanrecht hangen.
- Leg de kabel(s) niet op warme oppervlakken of in de buurt van olie.
- Stop de kabel(s) niet onder tapijten of dekens. Zorg ervoor dat de kabel nooit in een wandelgang ligt.
- Verplaats het product niet door aan het snoer te trekken en draai het snoer niet.
- Zorg ervoor dat de netspanning die op het type-aanduidingsplaatje staat aangegeven, overeenkomt met die van je stroomnet, voor je het product aansluit.
- Zorg ervoor dat je niet over de kabel(s) struikelt en dat de kabel(s) niet geknakt of gedraaid is(/zijn), of vastzit(ten).
- Verplaats het product niet als het aan staat. Zet het product altijd uit voordat je het verplaatst of schoonmaakt.
- Gebruik geen mechanische of andere middelen om het ontdooiproces te versnellen dan die door de leverancier worden aanbevolen.
- Laat het product nooit onbeheerd als hij in gebruik is.
- Schakel het product uit voordat je gaat slapen in verband met brandgevaar en kans op persoonlijk letsel. Het product heeft geen automatische timer of uitschakeling.
- Zorg ervoor dat je het koelcircuit niet beschadigt. Dit kan schade aan het product veroorzaken en ervoor zorgen dat het product niet meer werkt.
- Gebruik geen verlengsnoer. Zorg ervoor dat het product op een stopcontact is aangesloten, waar geen andere apparaten op aangesloten zijn.
- Het product is niet geschikt om bediend te worden via een externe timer of een afzonderlijke afstandsbediening.
- Het product mag alleen aangesloten worden op een geaard 220-240V stopcontact.

- Haal de stekker uit het stopcontact en zet het product uit wanneer je het product niet gebruikt en voordat je het product schoonmaakt.
- Gebruik het product niet in de buurt van apparaten die elektromagnetische interferentie kunnen veroorzaken (bijv. mobiele telefoons in communicatie, magnetrons). Dit kan ervoor zorgen dat het product niet accuraat werkt.
- Mocht het systeem dat de interne temperatuur regelt niet werken, dan gaat de oververhittingsbeveiliging automatisch aan en zal het product niet meer functioneren. Haal de stekker uit het stopcontact, laat het product compleet afkoelen en herstart het product.

3. INSTRUCTIES VOOR GEBRUIK

LET OP!

- ◇ Het product bevat koelmiddel. Kantel het product nooit meer dan 45° en laat het na transport 24 uur rechtop staan voordat je het gebruikt.
- ◇ Bij het eerste gebruik of als het product lange tijd niet is gebruikt, moeten de ijsblokjes uit de eerste 4 cycli worden weggegooid.

3.1 Installatie

1. Plaats het product op een vlakke en stabiele ondergrond, uit de buurt van direct zonlicht en hittebronnen.
2. Reinig het product volgens de instructies in 5.1.
3. Sluit het product aan op een correct geïnstalleerd, geaard stopcontact waar geen andere apparaten op aangesloten zijn.

3.2 Bediening

1. Open het deksel en haal de ijsblokjescontainer eruit.
2. Giet koud drinkbaar water in het waterreservoir. Let op: Overschrijd de MAX-markering van het waterniveau niet. Als het water in het reservoir de onderkant van de ijsblokjescontainer raakt, smelten de ijsblokjes sneller.
3. Plaats de ijsblokjescontainer terug en controleer dat het waterniveau zich onder de bodem van het mandje bevindt.
4. Sluit het deksel.
5. Zet de stekker in het stopcontact. Het product staat in stand-bymodus en het indicatorlicht POWER brandt.
6. Druk op SELECT om te kiezen tussen kleine of grote ijsblokjes. Het indicatorlicht SMALL of LARGE gaat branden.
7. Druk op ON/OFF om een cyclus te starten.
8. Na gebruik, open de aftapplug onder het product en laat het water op een hiervoor geschikt ondergrond uit het product lopen.
9. Maak het product vervolgens goed droog met een schone, droge doek en laat het aan de lucht drogen.

3.3 Tips voor gebruik

- Het gebruik van zuiver of gedestilleerd water wordt aanbevolen om meer transparante ijsblokjes te maken en de levensduur van het product te verlengen.
- Plaats het product op je aanrecht op een koele en geventileerde plek. Hierdoor zal de productiecapaciteit van ijsblokjes aanzienlijk verbeteren.
- Vervang het water in het waterreservoir tenminste elke 24 uur. Hierdoor voorkom je blokkades in de machine.
- Let op de temperatuur van het water dat je toevoegt. Als je te warm water toevoegt, zullen de eerste paar rondes iets minder effectief zijn in het maken van ijsblokjes. Na één of twee rondes, zal de watertemperatuur dalen en de productie verbeteren.
- SELECT: Met deze knop kan je de grootte van de ijsblokjes bepalen. Kies SMALL als de omgevingstemperatuur onder de 15°C is om te zorgen dat de ijsblokjes niet gaan samenklonteren. Het product heeft een geheugenfunctie waardoor de keuze voor kleine of grote ijsblokjes na uitschakelen wordt onthouden.
- Wanneer de omgevingstemperatuur te hoog is, kun je het deksel sluiten om de ijsblokjes op temperatuur te houden.
- Ijsblokjes kunnen niet lang in het product worden bewaard. Om te voorkomen dat de ijsblokjes smelten, moet je ze in de vriezer plaatsen. Bewaar de ijsblokjes eventueel in een diepvrieszakje in de vriezer zodat ze makkelijker van elkaar af te krijgen zijn.
- ADD WATER: Als er niet genoeg water in de machine zit, zal de machine automatisch uitschakelen en gaat het ADD WATER indicatorlicht knipperen. Vul water bij in het waterreservoir tot aan de MAX-lijn. Druk nogmaals op ON/OFF om het apparaat weer in te schakelen.
- ICE FULL: Wanneer de ijsblokjescontainer vol is gaat het ICE FULL indicatorlicht branden. Haal de ijsblokjes uit het mandje, zet het mandje terug en begin opnieuw. Let op: Het indicatorlicht werkt niet goed als er direct zonlicht op schijnt.

4. PROBLEEMOPLOSSING

Probleem	Oorzaak	Oplossing
De indicatoren ICE FULL en ADD WATER knipperen afwisselend.	Het product is defect.	Wacht tot de machine automatisch stopt. Neem contact op met de klantenservice of gekwalificeerd onderhoudspersoneel.

Het product reageert niet.	De stekker zit niet goed in het stopcontact.	Zorg ervoor dat de stekker correct in een werkende stopcontact zit.
	De kabel is beschadigd.	Neem contact op met de klantenservice.
Het ADD WATER indicatorlicht is aan.	Te weinig water in het waterreservoir.	Zie 3.3.
	Verkeerde werking van de sensor.	Zet het product uit, wacht 2 minuten en zet het product weer aan.
Het ICE FULL indicatorlicht is aan.	De ijsblokjescontainer is vol.	Zie 3.3.
	Verkeerde werking van de sensor.	Maak de sensor schoon met een droge zachte doek.
De ijsblokjes plakken aan elkaar.	De omgevingstemperatuur is te laag en/of het water in het reservoir is te koud.	De omgevingstemperatuur moet tussen de 15°C en 32°C liggen. De temperatuur van het water moet tussen de 10°C en 20°C liggen.
	De ijsblokjes zitten te lang in de machine.	Pauzeer de machine, verwijder de ijsblokjes en maak kleinere ijsblokjes (SMALL).
De ijsblokjes zijn te klein of te dun.	De omgevingstemperatuur is te hoog en/of het water in het reservoir is te warm.	De omgevingstemperatuur moet tussen de 15°C en 32°C liggen. De temperatuur van het water moet tussen de 10°C en 20°C liggen.
	Tijdens de eerste drie cycli zijn de ijsblokjes vaak dunner omdat het water nog niet de juiste temperatuur heeft bereikt.	Dit is normaal. Gebruik eventueel alleen de ijsblokjes die vanaf de derde cyclus gemaakt zijn.

Het product werkt maar er worden geen ijsblokjes gemaakt.	Er lekt koelvloeistof.	Laat het apparaat nakijken door gekwalificeerd onderhoudspersoneel. Ventileer onmiddellijk de ruimte en raak het vloeistof niet aan.
	De leidingen van het koelsysteem zijn geblokkeerd.	Laat het apparaat nakijken door gekwalificeerd onderhoudspersoneel.
Het apparaat stopt niet als de ijsblokjescontainer vol zit.	Er schijnt direct zonlicht op de sensor voor ICE FULL.	Verplaats het apparaat naar een plek waar geen direct zonlicht is.

5. ONDERHOUD EN REINIGING

5.1 Voor het eerste gebruik

Voor het eerste gebruik en als het product lange tijd niet werd gebruikt, moet het product grondig worden gereinigd:

1. Trek de stekker uit het stopcontact.
2. Maak een ontsmettingsoplossing met water en azijn of citroenzuur (verhouding: 10:1).
3. Veeg de binnenkant schoon, inclusief het vrieselement.
4. Voeg koud water toe en zet het product aan. Laat een paar cycli doorlopen. Let op: Gooi de ijsblokjes uit de eerste vier cycli weg, deze kunnen niet gebruikt worden!
5. Open de aftapplug onder het product en laat het water op een hiervoor geschikt ondergrond uit het product lopen.
6. Zet de aftapplug weer goed vast op zijn plek.
7. Maak de binnenkant en buitenkant van het product goed droog met een zachte, schone doek.

5.2 Zelfreinigingsprogramma

Reinig regelmatig het product om de productiviteit te waarborgen en de levensduur te verlengen:

1. Zet de stekker in het stopcontact en druk op ON/OFF. Het product gaat in stand-bymodus en het indicatorlicht POWER gaat branden.
2. Houd de ON/OFF knop 5 seconden ingedrukt.
3. Het indicatorlicht CLEAN gaat branden en het zelfreinigingsprogramma begint. Om het programma halverwege te stoppen, moet je weer op ON/OFF drukken.

4. Na ca. 15 minuten is het zelfreinigingsprogramma afgelopen. Het product gaat terug in stand-bymodus.
5. Trek de stekker uit het stopcontact.
6. Open de aftapplug onder het product en laat het water op een hiervoor geschikt ondergrond uit het product lopen.
7. Zet de aftapplug weer goed vast op zijn plek.
8. Reinig de buitenkant en de accessoires met een vochtige doek en een neutraal schoonmaakmiddel.
9. Maak de binnenkant en buitenkant goed droog met een zachte, schone doek.

6. OPSLAG

LET OP!

- ◇ Het is belangrijk om na gebruik en voor het opbergen het product aan de binnenzijde goed droog te maken met een zachte doek (via het deksel aan de voor- en achterzijde) en zoveel mogelijk aan de lucht te laten drogen.

Trek de stekker uit het stopcontact en maak het product goed schoon en droog. Bewaar het product op een droge, schone plek, niet in extreem hoge of lage temperaturen.

7. WEGGOOIEN EN RECYCLEN

Denk aan het milieu en lever een bijdrage aan een schonere leefomgeving! Je kunt bij je gemeente terecht voor alle informatie over de mogelijkheden voor het afvoeren van afgedankte producten.

7.1 Afvoeren



Gooi het product aan het einde van zijn levensduur niet weg met het normale huisvuil, maar lever hem in op een door de overheid aangewezen inzamelpunt om het te laten recylen.



Voer de verpakking en de accessoires af conform de milieuvoorschriften die gelden in jouw gemeente. Let op de symbolen op de verschillende verpakkingsmaterialen en voer ze – indien nodig – gescheiden af. De verpakkingsmaterialen zijn voorzien van letters en cijfers: 1-7: plastic, 20-22: papier en karton, 80-98 composietmaterialen.

7.2 Elektrisch apparaat









Het symbool hiernaast met de doorgekruiste vuilnisbak geeft aan dat dit product is onderworpen aan de Europese richtlijn (EU) 2012/19/EU. Deze richtlijn stelt dat je dit product aan het einde van zijn levensduur niet met het normale huisvuil af mag laten voeren, maar het moet inleveren op een door de overheid aangewezen inzamelpunt om het te laten recyclen.







7.3 Koudemiddel

Dit product bevat het koudemiddel R600a. Het systeem is hermetisch afgesloten. Het koudemiddel moet zonder beschadigingen volgens de voorschriften van uw gemeente worden afgevoerd. Neem bij twijfel contact op met uw gemeente.

8. SYMBOLEN

In deze handleiding, op de verpakking en op het product worden de volgende waarschuwingen en symbolen gebruikt (indien van toepassing).

Symbool	Omschrijving
	Volg de instructies op in de handleiding en bewaar deze voor de toekomst.
	Een waarschuwing met dit symbool geeft een mogelijk gevaarlijke situatie aan die kan resulteren in ernstige schade en/of fatale letsel.
	Een opmerking bevat extra informatie dat van belang is voor het gebruik van het product.
	Een waarschuwing met dit symbool geeft een mogelijk gevaarlijke situatie aan die kan resulteren in lichte schade en/of matige letsel.
	Met zorg behandelen.
	Deze kant omhoog.
	Niet kantelen.

	Veiligheidsklasse 1 stekker.
	Waarschuwing! Gevaar door elektriciteit, risico op elektrische schokken!
	Let op: licht ontvlambaar!
	Geschikt om binnenshuis te gebruiken.
	Voedselveilig.
	Vrij van Bisfenol A (BPA).

9. CE-CONFORMITEITSVERKLARING

 Dit product voldoet aan alle eisen en voorschriften conform 2014/35/EU, de richtlijn 2014/30/EU en de richtlijn 2009/125/EC.

De volledige EU-conformiteitsverklaring is verkrijgbaar bij de leverancier.

10. DISCLAIMER

Veranderingen onder voorbehoud; specificaties kunnen veranderen zonder opgave van redenen.

EN – User manual



FOREWORD

About this document

This manual contains all the information for correct, efficient and safe use of the product. Make sure you have fully read and understood the instructions in this manual before installing or using the product. Keep this manual for future use.

Original Instructions

This manual was originally written in Dutch. All other languages are translations of the original Dutch manual.

Service and warranty

If you need service or information regarding your product, please contact our customer service at service@kitchenbrothers.nl.

We provide a 2-year warranty on our products. Customer must be able to show proof of purchase when claiming warranty. Product defects must be reported to us within 2 years from the date of purchase. Please note that the warranty does not apply: for damage caused by improper use or repair; for parts subject to wear and tear; for defects known to the customer at the time of purchase; for defects caused by the customer's own fault, for damage caused by third parties.

TABLE OF CONTENTS

1. Introduction	21
1.1 Intended use	21
1.2 Product overview	21
1.3 Product specifications	22
1.4 Other features	22
1.5 Contents of package	23
1.6 Included accessories	23
2. Safety	23
2.1 General	23
2.2 Persons	25
2.3 Use	25
2.4 Electronics	26
3. Instructions for use	27
3.1 Installation	27
3.2 Operation	28
3.3 Tipps for use	28
4. Troubleshooting	29
5. Maintenance and cleaning	30
5.1 Before first use	30
5.2 Self-cleaning program	31
6. Storage	31
7. Disposal and recycle	31
7.1 Disposal	31
7.2 Electric appliance	32
7.3 Refrigerant	32
8. Symbols	32
9. CE Declaration of Conformity	34
10. Disclaimer	34

1. INTRODUCTION

Thank you for choosing a KitchenBrothers product! Please always follow the instructions for safe usage.

1.1 Intended use

An ice cube machine is used to produce ice cubes quickly, such as for a party or in the summer.

The supplier is released from liability for any injury or damage caused by using the product beyond its intended use. Any modification of the product may affect your safety and warranty.

1.2 Product overview

1. Lid
2. Freezing element
3. Internal scoop
4. Full container sensor
5. Water container
6. Handle
7. Drain plug underneath the product
8. Removable ice cube container
9. Control panel

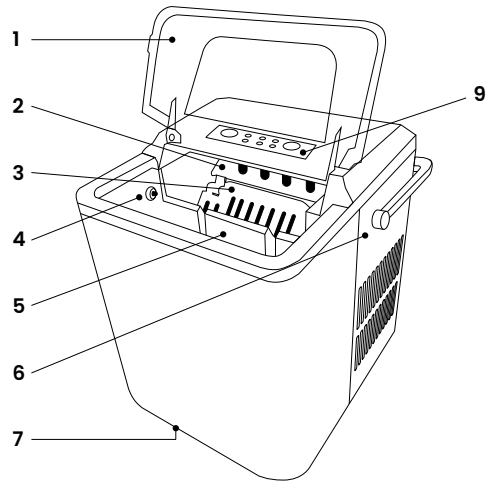
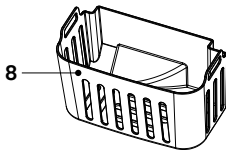

10. SELECT button
11. ICE FULL indicator: Container is full
12. ADD WATER indicator: Water level is low
13. POWER indicator: Product is on
14. CLEAN indicator: Self-cleaning program is on
15. LARGE indicator: Large ice cubes
16. SMALL indicator: Small ice cubes
17. ON/OFF & CLEAN button
18. Scoop

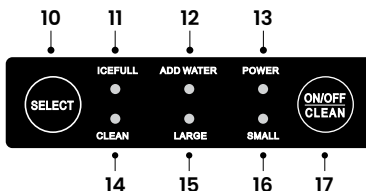

1.3 Product specifications

Dimension	23 x 32 x 30.3 cm
Weight	7 kg
Color	KB4042: Black KB4043: Stainless steel
Material	Polypropylene, nickel-plated copper, other metal, EPS thermal insulation
Cord length	1.2 m
Safety class	1
Voltage	220V AC
Frequency	50Hz
Power	100W
Power consumption	0.1 kWh
Max sound level	< 42dB
Operating temperature*	0-40°C
Operating humidity*	< 80%
Storage temperature*	0-40°C
Storage humidity*	< 80%
Refrigerant	R600a (26 g)
Vesicant	C5H10
Max. volume	1.5 L (water) / 0.5 L (ice cubes)
Climate class	SN/N/ST
Production	12 kg/24h

*Recommended

1.4 Other features

- Handle for easy transportation of the product.
- Choice between small and large ice cubes.
- Protection against overheating.
- Automatic shut-off when there is too little water.

1.5 Contents of package

When receiving your shipment, make sure that the contents are consistent with the packing list. Notify your distributor of any missing items. If the equipment appears to be damaged, file a claim immediately with the carrier and notify your distributor at once, giving a detailed description of any damage. Save the damaged parts and packing container to substantiate your claim.

KitchenBrothers Ice Cube Maker Portable 1.5L - Black - Model KB4042 - EAN 8721055560463

KitchenBrothers Ice Cube Maker Portable 1.5L – Stainless steel - Model KB4043 - EAN 8721055560470

1.6 Included accessories

- 1x Manual
- 1x Scoop
- 1x Ice Container

2. SAFETY



Warning!

*Please ensure that the packaging is kept out of the reach of children!
Risk of suffocation!*

Before use, read the manual and safety information carefully. The supplier is not responsible for failure to follow the safety information on the use and handling of the product or damage to property or personal injury.

Always observe the following precautions when using 'the Ice Cube Maker Portable 1.5L', hereinafter referred to as 'the product'.

2.1 General

- If this is your first time using the product, it is important to read the manual and instructions carefully.
- If the product is malfunctioning, dropped or damaged, do not use the product and consult our customer service.
- Before each use, check the parts and accessories for any damage or wear (cracks/breakage) that may adversely affect performance and, if so, replace them with original or manufacturer-recommended parts and accessories.
- Do not use accessories not offered by the supplier. They may pose a danger to the user and damage the product.

- Use the product only for the purposes indicated in this manual.
- Do not disassemble, repair or restore the product. Doing so may cause damage to the product. For your own safety, these parts should only be replaced by authorized service personnel. Always send the product to a service center for repairs to prevent damage and personal injury.
- Be aware of the risks and consequences associated with improper use of the product. Misuse of the product may result in personal injury and damage to the product.
- Before first use, remove all packaging material and any stickers.
- Keep the product away from heat, areas where the temperature is relatively high, and heat sources such as ovens.
- If the product is left empty for a long time, turn it off, defrost, clean, dry and leave the lid open to prevent mold from developing inside the product.
- Do not store explosive substances such as aerosols containing flammable propellant near or inside the product.
- The lid and reservoir should be carefully cleaned according to the cleaning instructions in this manual. They are not dishwasher safe and must not be cleaned under running water, immersion, partial immersion or strong wetting. Water must not penetrate the housing. This may cause damage to the product.
- The refrigerant isobutane (R-600a) is in the product's refrigeration circuit. This is a natural gas with a high degree of environmental compatibility, yet it is flammable.
- After unpacking and before switching on, the product should be placed on a flat surface for 24 hours. This will allow the cooling circuit oil to return to its intended location in the circuit.
- Place the product at least 15 centimeters away from surrounding surfaces, especially combustible materials, such as textiles, bedding, curtains, plastic, electrical power carriers, wood, etc.
- Provide free space around the motor housing. Keep the vents of the motor housing free of dust and lint to prevent fire, never expose them to liquids or flammable materials such as newspapers, napkins, tea towels, etc.
- Always keep the product upright during transportation and during use. The product should always be used without tilting or laying on its side.
- The product is not intended for storing or keeping food cold.
- The product is only suitable for indoor use. Do not use the product outdoors. Doing so may result in damage to the product.
- Do not use the product in temperatures above 40°C. For best results, the indoor temperature should be between 15°C and 32°C and the water temperature between 10°C and 20°C.
- The product does not work as a freezer. The ice cubes will melt if you leave them in the product too long. Use the ice cubes immediately or put them in a freezer bag and put them in the freezer.
- Pay attention to the temperature of the water you add. If you add hot water, the

first few rounds will be slightly less effective. After one or two rounds, the water temperature will drop and everything will return to normal.

- Place on your countertop in a cool and ventilated place. This will significantly improve the production capacity of ice cubes. The operation of the product varies with water temperature and ambient temperature. If the ambient temperature is too high, you can close the lid to keep the ice cubes at temperature.
- Using pure or distilled water will make the ice cubes more transparent.
- When the lid is closed, it is not secured.
- For hygiene reasons, the product should be cleaned regularly. Always unplug and turn off the product before cleaning.
- Do not use (highly) flammable cleaning agents to clean the product. These agents can cause explosive gases or fire.
- If you are not using the product for a long period of time, remove the drain plug from the product and drain the remaining water.
- The product is not dishwasher safe.

2.2 Persons

- This product may be used by children 8 years of age and older, provided that they are properly instructed and informed as to the safe use of the product and understand its potential hazards.
- The product may be used by people with physical or mental disabilities, provided that they are properly supervised and instructed in the safe use of the product and understand its potential hazards.
- Keep the product and cord out of the reach of children and pets. To avoid electric shock, do not allow pets or small children to chew on the power cord. Do not allow children to play with the product.
- The product contains R600a refrigerant. Escaping refrigerant may cause injury, burns and suffocation. Immediately ventilate the area where the product is located in case of possible refrigerant escape.
- Consult a doctor immediately if the refrigerant comes into contact with the body.

2.3 Use

- Set the product upright for at least 24 hours before using it.
- Do not cover the product when it is on. Never place pillows or blankets on or against the product. This may cause a fire hazard, electric shock, personal injury or damage to the product.
- Do not use the product near a bathtub, shower, swimming pool, or near a bowl or laundry tub filled with water. Do not touch the product and power cord with wet hands. Do not allow the product to come into contact with water.
- Always place the product on a level, stable and non-flammable surface.
- Use the product only in protected places or away from weather conditions.
- Make sure the ventilation system is not blocked when the product is on. This may lead to overheating. Keep at least 15 cm space around the ventilation grid.

- Keep ventilation openings that are built in free of obstacles. This includes, dust, sand, earth, plants or similar obstacles. Failure to do so may result in a fire hazard, personal injury or damage to the product.
- When the product is on, (hot) air comes out of the ventilation system. Keep your face and hands away from this ventilation system.
- Do not touch the product with wet hands, this may cause shock or other personal injury.
- Use the product within the specified environmental parameters and away from flammable gases, vapors and solvents.
- Never use the product in a location with explosion hazard.
- Do not use the product if the water tank is empty. This may cause damage to the heating elements.
- Keep the product away from extreme heat sources or direct sunlight.
- Do not put anything on top of the product.
- Do not allow liquids to spill on the product to preserve its service life.
- Fill the water tank only with clean tap water. Do not use sparkling water or other liquids. This may cause damage to the product.
- Never use the product with liquids other than water such as coffee, tea or alcohol.

2.4 Electronics

- If the power fails during use, turn off the product immediately and unplug the product.
- If the surface of the product is cracked, turn off the product to avoid electric shock.
- Check both power cord and plug regularly for signs of damage or wear, and if there is any, do not use the product and have the power cord and/or plug replaced or repaired by authorized service personnel.
- Do not immerse the product, power cord or plug in water. If water does get inside or on the product, turn the product off immediately and contact our customer service department.
- Use and store the product so that the cables cannot be damaged.
- To avoid electric shock, do not use the product if you suspect the power cord or plug is damaged. A damaged power cord or plug should be repaired or replaced by a professional (an authorized distributor).
- Do not unplug the product by pulling the power cord. This may cause fire or electric shock.
- If black smoke comes out of the product, unplug the product immediately. Wait until the smoke is gone before removing the contents of the product and contact our customer service department.
- Do not leave the cable(s) hanging over the edge of a table or countertop.
- Do not place the cable(s) on hot surfaces or near oil.
- Do not tuck the cable(s) under rugs or blankets. Never lay the cable(s) in a walkway.

- Do not move the product by pulling the cord or twist the cord.
- Before connecting the product, make sure that the mains voltage indicated on the rating plate matches that of your mains supply.
- Make sure that you do not trip over the cord(s) and that the cord(s) are not kinked, twisted, or stuck.
- Do not move the product while it is on. Always turn the product off before moving or cleaning it.
- Do not use mechanical or other means to speed up the defrosting process other than those recommended by the supplier.
- Never leave the product unattended when in use.
- Turn off the product before going to sleep due to fire hazard and risk of personal injury. The product does not have an automatic timer or shutdown.
- Be careful not to damage the cooling circuit. This may cause damage to the product and cause it to stop working.
- Do not use an extension cord. Make sure the product is plugged into an outlet that has no other appliances connected to it.
- The product is not suitable to be operated via an external timer or a separate remote control.
- The product should only be connected to a grounded 220-240V outlet.
- Unplug and turn off the product when not in use and before cleaning the product.
- Do not use the product near devices that may cause electromagnetic interference (e.g. cell phones in communication, microwave ovens). This may cause the product to not work accurately.
- Should the system that controls the internal temperature fail, the overheating protection will automatically turn on and the product will stop functioning. Unplug the product, let it cool down completely and restart the product.

3. INSTRUCTIONS FOR USE

ATTENTION!

- ◇ The product contains refrigerant. Never tilt the product more than 45° and let it stand upright for 24 hours after transportation before using it.
- ◇ On first use or if the product has not been used for a long time, discard the ice cubes from the first 4 cycles.

3.1 Installation

1. Place the product on a flat and stable surface, away from direct sunlight and heat sources.
2. Clean the product according to the instructions in 5.1.
3. Plug the product into a properly installed, grounded outlet to which no other appliances are connected.

3.2 Operation

1. Open the lid and remove the ice cube container.
2. Pour cold potable water into the water container. Note: Do not exceed the MAX mark of the water level. If the water in the reservoir touches the bottom of the ice cube container, the ice cubes will melt faster.
3. Replace the ice cube container and check that the water level is below the bottom of the basket.
4. Close the lid.
5. Plug in the product. The appliance is in standby mode and the POWER indicator light is on.
6. Press SELECT to choose between small or large ice cubes. The SMALL or LARGE indicator light goes on.
7. Press ON/OFF to start a cycle.
8. After use, open the drain plug under the product and drain the water from the product on a suitable surface.
9. Then dry the product thoroughly with a clean, dry cloth and let it air dry.

3.3 Tipps for use

- Using pure or distilled water is recommended to make more transparent ice cubes and extend the life of the product.
- Place the product on your countertop in a cool and ventilated place. This will significantly improve the production capacity of ice cubes.
- Change the water in the water reservoir at least every 24 hours. This will prevent blockages in the machine.
- Pay attention to the temperature of the water you add. If you add water that is too warm, the first few rounds will be slightly less effective at making ice cubes. After one or two rounds, the water temp will drop and production will improve.
- SELECT: This button allows you to determine the size of the ice cubes. Select SMALL if the ambient temperature is below 15°C to ensure that the ice cubes do not clump together. The product has a memory function that remembers the choice of small or large ice cubes after turning off.
- When the ambient temperature is too high, you can close the lid to keep the ice cubes at temperature.
- Ice cubes cannot be kept in the product for a long time. To prevent the ice cubes from melting, place them in the freezer. If necessary, store the ice cubes in a freezer bag in the freezer so they are easier to get rid of.
- ADD WATER: If there is not enough water in the machine, the machine will automatically turn off and the ADD WATER indicator light will flash. Refill water in the water tank to the MAX line. Press ON/OFF again to turn the machine back on.
- ICE FULL: When the ice cube container is full, the ICE FULL indicator light comes on. Remove the ice cubes from the basket, put the basket back and start again. Note: The indicator light does not work properly when direct sunlight is shining on it.

4. TROUBLESHOOTING

Problem	Cause	Solution
The ICE FULL and ADD WATER indicators flash alternately.	The product is defective.	Wait for the machine to stop automatically. Contact customer service or qualified service personnel.
The product is not responding.	The plug is not properly seated in the socket.	Make sure the plug is correctly inserted into a working outlet.
	The cable is damaged.	Contact customer service.
The ADD WATER indicator light is on.	Too little water in the water tank.	See 3.3.
	Incorrect operation of the sensor.	Turn the product off, wait 2 minutes and turn the product on again.
The ICE FULL indicator light is on.	The ice cube container is full.	See 3.3.
	Incorrect operation of the sensor.	Clean the sensor with a dry soft cloth.
The ice cubes stick together.	The ambient temperature is too low and/or the water in the container is too cold.	The ambient temperature should be between 15°C and 32°C. Water temperature should be between 10°C and 20°C.
	The ice cubes are too long in the machine.	Pause the machine, remove the ice cubes and make smaller ice cubes (SMALL).

The ice cubes are too small or too thin.	The ambient temperature is too high and/or the water in the container is too hot.	The ambient temperature must be between 15°C and 32°C. Water temperature must be between 10°C and 20°C.
	During the first three cycles, the ice cubes are often thinner because the water has not yet reached the correct temperature.	This is normal. If necessary, use only the ice cubes made from the third cycle.
The product works but no ice cubes are made.	Coolant is leaking.	Have the appliance checked by qualified service personnel. Ventilate the room immediately and do not touch the liquid.
	The cooling system pipes are blocked.	Have the appliance checked by qualified service personnel.
The appliance does not stop when the ice cube container is full.	Direct sunlight is shining on the sensor for ICE FULL.	Move the appliance to a place where there is no direct sunlight.

5. MAINTENANCE AND CLEANING

5.1 Before first use

Before first use and if the product has not been used for a long time, the product should be cleaned thoroughly:

1. Unplug it from the power outlet.
2. Make a disinfecting solution with water and vinegar or citric acid (ratio: 10:1).
3. Wipe the inside, including the freezing element.
4. Add cold water and turn on the product. Run a few cycles. Caution: Discard the ice cubes from the first four cycles, they cannot be used!
5. Open the drain plug under the product and drain the water out of the product on a suitable surface.
6. Reattach the drain plug securely in place.
7. Thoroughly dry the inside and outside of the product with a soft, clean cloth.

5.2 Self-cleaning program

Clean the product regularly to ensure productivity and extend its service life:

1. Plug in the power cord and press ON/OFF. The product goes into standby mode and the POWER indicator light comes on.
2. Press and hold the ON/OFF button for 5 seconds.
3. The CLEAN indicator light comes on and the self-cleaning program begins. To stop the program halfway through, press ON/OFF again.
4. After about 15 minutes, the self-cleaning program is over. The product returns to standby mode.
5. Remove the plug from the power outlet.
6. Open the drain plug under the product and drain the water out of the product on a suitable surface.
7. Reattach the drain plug securely in place.
8. Clean the exterior and accessories with a damp cloth and neutral detergent.
9. Thoroughly dry the inside and outside with a soft, clean cloth.

6. STORAGE

ATTENTION!

- ◇ It is important to dry the inside of the product well with a soft cloth after use and before storage (through the front and back cover) and to let it air dry as much as possible.

Unplug the product and clean and dry it thoroughly. Store the product in a dry, clean place, not in extremely high or low temperatures.

7. DISPOSAL AND RECYCLE

Think about the environment and contribute to a cleaner living environment! You can contact your local council for all information on disposal options for discarded products.

7.1 Disposal



At the end of its life, do not dispose of the product with normal household waste, but hand it in at a government designated collection point for recycling.



Dispose of the packaging and accessories in accordance with the environmental regulations in force in your local council. Pay attention to the symbols on the different packaging materials and - if necessary - dispose of them separately. The packaging materials are marked with letters and numbers: 1-7: plastic, 20-22: paper and cardboard, 80-98 composite materials.

7.2 Electric appliance











The symbol shown here with the crossed-out garbage can indicates that this product is subject to European Directive (EU) 2012/19/EU. This directive states that at the end of its service life, you must not dispose of this product with normal household waste, but hand it in at a government designated collection point for recycling.













7.3 Refrigerant



This product contains the refrigerant R600a. The system is hermetically sealed. The refrigerant must be disposed of without damage according to the regulations of your local council. If in doubt, contact your local council.

8. SYMBOLS

The following warnings and symbols are used in this manual, on the packaging and on the product (where applicable).

Symbol	Description
	Follow the instructions in the user manual and keep it for future reference.
	A warning with this symbol indicates a potentially hazardous situation that could result in serious damage and/or fatal injury.
	A note contains additional information relevant to the use of the product.
	A warning with this symbol indicates a potentially hazardous situation that may result in minor damage and/or moderate injury.
	Handle with care.
	This side up.
	Do not tilt.
	Safety Class 1 plug.

	<p>Warning! Electrical hazard, risk of electric shock!</p>
	<p>Caution: highly flammable!</p>
	<p>Suitable for indoor use.</p>
	<p>Food safe.</p>
	<p>Free of Bisphenol A (BPA).</p>
	<p>Recycling symbol: This manual can be recycled. (only applicable in France)</p>
	<p>Recycling symbol: Separate the packaging and put it in the recycling garbage can. (only applicable in France)</p>
	<p>Recycling symbol: This device can be recycled. (only applicable in France)</p>
	<p>Recycling symbol: high-density polyethylene.</p>
	<p>Recycling symbol: Polypropylene.</p>
	<p>Recycling symbol: Polystyrene.</p>
	<p>Recycling symbol: Acrylonitrile butadiene styrene.</p>
	<p>Recycling symbol: Paper with corrugated board (fiberboard).</p>

	Recycling symbol: Paper.
	Recycling symbol: Steel/iron.

9. CE DECLARATION OF CONFORMITY



This product complies with all requirements and regulations according to 2014/35/EU, Directive 2014/30/EU and Directive 2009/125/EC.

The complete EU Declaration of Conformity is available at the supplier.

10. DISCLAIMER

Changes reserved; specifications are subject to change without stating grounds for doing so.

FR/BE – Manuel d'utilisation



AVANT-PROPOS

À propos de ce document

Ce manuel contient toutes les informations nécessaires à une utilisation correcte, efficace et sûre du produit. Assurez-vous d'avoir bien lu et compris les instructions de ce manuel avant d'installer ou d'utiliser le produit. Conservez ce manuel pour une utilisation ultérieure.

Instructions originales

Ce manuel a été rédigé à l'origine en néerlandais. Toutes les autres langues sont des traductions du manuel original en néerlandais.

Service et garantie

Si vous avez besoin d'un service ou d'une information concernant votre produit, veuillez contacter notre service clientèle via service@kitchenbrothers.nl.

Nous offrons une garantie de 2 ans sur nos produits. Pour obtenir un service pendant la période de garantie, le produit doit être retourné avec une preuve d'achat. Les défauts du produit doivent être signalés dans un délai de deux ans à compter de la date d'achat. Cette garantie ne couvre pas : les dommages causés par une mauvaise utilisation ou une réparation incorrecte ; les pièces d'usure ; les défauts dont le client avait connaissance au moment de l'achat ; les dommages ou défauts causés par la négligence du client ; les dommages ou défauts causés par des tiers. Les pièces de rechange pour ce produit sont disponibles pendant 2 ans après la date de l'achat.

TABLE DES MATIÈRES

1. Introduction	37
1.1 Utilisation prévue	37
1.2 Description du produit	37
1.3 Spécifications du produit	38
1.4 Autres caractéristiques	38
1.5 Contenu de l’emballage	39
1.6 Accessoires inclus	39
2. Sécurité	39
2.1 Général	39
2.2 Personnes	41
2.3 Utilisation	42
2.4 Équipement électrique	43
3. Mode d’emploi	44
3.1 Installation	44
3.2 Opération	44
3.3 Conseils d’utilisation	45
4. Résolution des problèmes	46
5. Entretien et nettoyage	47
5.1 Avant la première utilisation	47
5.2 Programme d’autonettoyage	48
6. Stockage	48
7. Élimination et recyclage	48
7.1 Élimination	48
7.2 Appareils électriques	49
7.3 Réfrigérants	49
8. Symboles	49
9. Déclaration de conformité CE	50
10. Clause de non-responsabilité	50

1. INTRODUCTION

Merci d'avoir choisi un produit KitchenBrothers ! Suivez toujours les instructions pour garantir une utilisation en toute sécurité.

1.1 Utilisation prévue

Une machine à glaçons est utilisée pour produire rapidement des glaçons, par exemple pour une fête ou en été.

Le fournisseur est dégagé de toute responsabilité en cas de blessures ou de dommages causés par l'utilisation du produit au-delà de l'usage prévu. Toute modification du produit peut affecter votre sécurité et la garantie.

1.2 Description du produit

1. Couvercle
2. Élément de congélation
3. Pelle interne
4. Capteur de remplissage
5. Réservoir d'eau
6. Poignée
7. Bouchon de vidange sous le produit
8. Bac à glaçons amovible
9. Panneau de commande

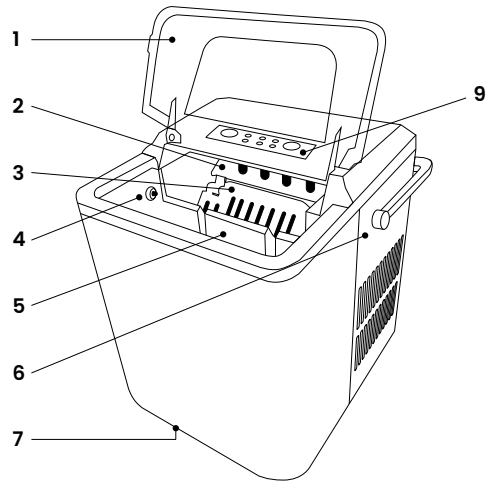
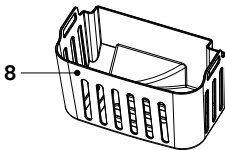

10. Touche SELECT : Touche de sélection
11. Indicateur ICE FULL : Le bac à glaçons est plein
12. Indicateur ADD WATER : Rajouter de l'eau
13. Indicateur POWER : Le produit est sous tension
14. Indicateur CLEAN : Le programme d'auto-nettoyage est activé
15. Indicateur LARGE : Gros glaçons
16. Indicateur SMALL : Petits glaçons
17. Touche ON/OFF & CLEAN : Bouton Marche/Arrêt & Nettoyage
18. Pelle

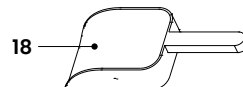
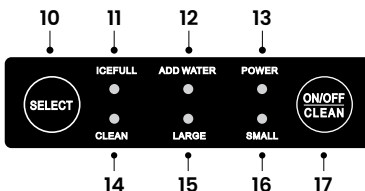

1.3 Spécifications du produit

Dimensions	23 x 32 x 30,3 cm
Poids	7 kg
Couleur	KB4042: Noir KB4043: Acier inoxydable
Matériau	Polypropylène, cuivre nickelé, autres métaux, isolation thermique EPS
Longueur du cordon	1,2 m
Classe de sécurité	1
Tension	220V AC
Fréquence	50Hz
Puissance	100W
Consommation électrique	0,1 kWh
Niveau sonore max.	< 42dB
Température de fonctionnement*	0-40°C
Humidité de fonctionnement*	< 80%
Température de stockage*	0-40°C
Humidité de stockage*	< 80%
Réfrigérant	R600a (26 g)
Vésicant	C5H10
Contenu max.	1,5 L (eau) / 0,5 L (glaçons)
Classe climatique	SN/N/ST
Production	12 kg/24h

*Recommandé

1.4 Autres caractéristiques

- Doté d'une poignée pour faciliter le transport.
- Deux tailles de glaçons : petits et grands.
- Protection contre la surchauffe.
- Arrêt automatique en cas de manque d'eau.

1.5 Contenu de l'emballage

Vérifiez que le contenu du colis correspond au bordereau d'expédition lorsque vous recevez l'envoi. Informez votre fournisseur si des pièces sont manquantes. Si le produit semble endommagé, déposez immédiatement une plainte auprès du transporteur et donnez au fournisseur une description détaillée des dommages. Conservez les pièces endommagées et l'emballage pour étayer votre plainte.

KitchenBrothers Machine à glaçons avec poignée 1,5L - Noir - Modèle KB4042 - EAN 8721055560463

KitchenBrothers Machine à glaçons avec poignée 1,5L – Acier inoxydable - Modèle KB4043 - EAN 8721055560470

1.6 Accessoires inclus

- 1x Manuel d'utilisation
- 1x Pelle à glaçons
- 1x Réservoir à glaçons

2. SÉCURITÉ



Attention !

Veillez à ce que le matériel d'emballage ne tombe pas entre les mains des enfants. Ils pourraient s'étouffer avec !

Avant toute utilisation, lisez attentivement le manuel et les informations de sécurité. Le fournisseur n'est pas responsable du non-respect des consignes de sécurité relatives à l'utilisation et à la manipulation du produit, ni des dommages matériels ou corporels.

Respectez toujours les précautions suivantes lors de l'utilisation de la «Machine à glaçons avec poignée 1,5L», ci-après dénommé «le produit».

2.1 Général

- Si vous utilisez le produit pour la première fois, il est important de lire attentivement le manuel et les instructions.
- Si le produit fonctionne mal, s'il est tombé ou a été endommagé, ne l'utilisez pas et consultez notre service clientèle.
- Avant chaque utilisation, vérifiez que les pièces et les accessoires ne sont pas endommagés ou usés (fissures/cassures), ce qui pourrait nuire aux performances, et, le cas échéant, remplacez-les par des pièces et des accessoires d'origine ou recommandés par le fabricant.

- N'utilisez pas d'accessoires non proposés par le fournisseur. Ils peuvent présenter un danger pour l'utilisateur et endommager le produit.
- N'utilisez le produit qu'aux fins indiquées dans ce manuel.
- Ne pas démonter, réparer ou restaurer le produit. Cela pourrait endommager le produit. Pour votre propre sécurité, ces pièces ne doivent être remplacées que par du personnel de service autorisé. Confiez toujours le produit à un centre de service pour le faire réparer afin d'éviter tout dommage et toute blessure.
- Soyez conscient des risques et des conséquences liés à une mauvaise utilisation du produit. Une mauvaise utilisation du produit peut entraîner des blessures et endommager le produit.
- Avant la première utilisation, retirez tous les matériaux d'emballage et les éventuels autocollants.
- Conservez le produit à l'écart de la chaleur, des pièces où la température est relativement élevée et des sources de chaleur telles que les fours.
- Si le produit reste vide pendant une longue période, éteignez-le, dégivrez-le, nettoyez-le, séchez-le et laissez le couvercle ouvert afin d'éviter le développement de moisissures à l'intérieur du produit.
- Ne stockez pas de substances explosives telles que des aérosols contenant un agent propulseur inflammable à proximité ou à l'intérieur de l'appareil.
- Le couvercle et le réservoir doivent être soigneusement nettoyés conformément aux instructions de nettoyage figurant dans le présent manuel. Ils ne passent pas au lave-vaisselle et ne doivent pas être nettoyés à l'eau courante, en immersion, en immersion partielle ou en les mouillant fortement. L'eau ne doit pas pénétrer dans le boîtier. Cela pourrait endommager le produit.
- Le réfrigérant isobutane (R-600a) se trouve dans le circuit de réfrigération du produit. Il s'agit d'un gaz naturel très respectueux de l'environnement, mais inflammable.
- Après le déballage et avant la mise en marche, le produit doit être placé sur une surface plane pendant 24 heures. Cela permet à l'huile du circuit de refroidissement de reprendre sa place dans le circuit.
- Placez le produit à au moins 15 centimètres des surfaces environnantes, en particulier des matériaux combustibles, tels que les textiles, la literie, les rideaux, le plastique, les supports d'alimentation électrique, le bois, etc.
- Prévoyez un espace libre autour du boîtier du moteur. Veillez à ce que les orifices d'aération du boîtier du moteur soient exempts de poussière et de peluches afin d'éviter tout risque d'incendie. Ne les exposez jamais à des liquides ou à des matériaux inflammables tels que des journaux, des serviettes de table, des torchons, etc.
- Maintenez toujours le produit en position verticale pendant le transport et l'utilisation. Le produit doit toujours être utilisé sans être incliné ou placé sur le côté.
- Le produit n'est pas destiné à conserver ou à garder au froid des aliments.

- Le produit ne convient qu'à une utilisation en intérieur. Ne l'utilisez pas à l'extérieur. Cela pourrait endommager le produit.
- N'utilisez pas le produit à des températures supérieures à 40°C. Pour de meilleurs résultats, la température intérieure doit être comprise entre 15°C et 32°C et la température de l'eau entre 10°C et 20°C.
- Le produit ne fonctionne pas comme un congélateur. Les glaçons fondent si vous les laissez trop longtemps dans le produit. Utilisez les glaçons immédiatement ou placez-les dans un sac de congélation et mettez-les au congélateur.
- Faites attention à la température de l'eau que vous ajoutez. Si vous ajoutez de l'eau tiède, les premières cycles seront légèrement moins efficaces pour fabriquer des glaçons. Au bout d'un ou deux cycles, la température de l'eau aura baissé et tout reviendra à la normale.
- Placez l'appareil sur votre plan de travail, dans un endroit frais et ventilé. La capacité de production de glaçons s'en trouvera nettement améliorée. Les performances du produit varient en fonction de la température de l'eau et de la température ambiante. Si la température ambiante est trop élevée, vous pouvez fermer le couvercle pour maintenir les glaçons à température.
- L'utilisation d'eau pure ou distillée permettra d'obtenir des glaçons plus transparents.
- Lorsqu'il est fermé, le couvercle n'est pas sécurisé.
- Pour des raisons d'hygiène, le produit doit être nettoyé régulièrement. Débranchez et placez toujours le produit hors tension avant de le nettoyer.
- N'utilisez pas de produits de nettoyage (hautement) inflammables pour nettoyer le produit. Ces produits pourraient générer des gaz explosifs ou provoquer un incendie.
- Si vous n'utilisez pas le produit pendant une longue période, retirez le bouchon de vidange du produit et évacuez l'eau restante.
- Le produit ne passe pas au lave-vaisselle.

2.2 Personnes

- Ce produit peut être utilisé par des enfants âgés de 8 ans et plus, à condition qu'ils soient correctement instruits et informés quant à l'utilisation sûre du produit et qu'ils en comprennent les dangers possibles.
- Ce produit peut être utilisé par des personnes souffrant d'un handicap physique ou mental, à condition qu'elles soient correctement surveillées et informées quant à l'utilisation sûre du produit et qu'elles en comprennent les dangers potentiels.
- Gardez le produit et le cordon hors de portée des enfants et des animaux domestiques. Pour éviter tout risque d'électrocution, ne laissez pas les animaux domestiques ou les jeunes enfants mâchouiller le cordon d'alimentation. Ne laissez pas les enfants jouer avec le produit.
- Le produit contient du réfrigérant R600a. Le fluide frigorigène qui s'échappe peut provoquer des blessures, des brûlures et une asphyxie. Aérez immédiatement la

pièce dans laquelle se trouve le produit en cas de fuite éventuelle de réfrigérant.

- Consultez immédiatement un médecin si le réfrigérant entre en contact avec le corps.

2.3 Utilisation

- Placez le produit en position verticale pendant au moins 24 heures avant de l'utiliser.
- Ne couvrez pas le produit lorsqu'il est allumé. Ne placez jamais d'oreillers ou de couvertures sur ou contre le produit. Cela pourrait entraîner un risque d'incendie, un choc électrique, des blessures ou des dommages au produit.
- N'utilisez pas le produit à proximité d'un bain, d'une douche, d'une piscine ou d'un bac (à linge) rempli d'eau. Ne touchez pas le produit et le cordon d'alimentation avec des mains mouillées. Veillez à ce que le produit n'entre pas en contact avec de l'eau.
- Placez toujours le produit sur une surface plane, stable et ininflammable.
- N'utilisez le produit que dans des endroits protégés ou à l'abri des intempéries.
- Veillez à ce que le système de ventilation ne soit pas bloqué lorsque l'appareil est en marche. Cela pourrait entraîner une surchauffe. Laissez un espace d'au moins 15 cm autour de la grille de ventilation.
- Veillez à ce que les ouvertures de ventilation intégrées soient exemptes d'obstacles. Cela inclut la poussière, le sable, la terre, les plantes et autres obstacles similaires. Le non-respect de cette consigne peut entraîner un risque d'incendie, des blessures ou des dommages au produit.
- Lorsque l'appareil est en marche, de l'air (chaud) sort du système de ventilation. Tenez votre visage et vos mains à l'écart de ce système de ventilation.
- Ne touchez pas le produit avec des mains mouillées, cela pourrait provoquer un choc ou d'autres blessures.
- Utilisez le produit dans les limites des paramètres environnementaux spécifiés et à l'écart des gaz, vapeurs et solvants inflammables.
- N'utilisez jamais le produit dans un endroit présentant un risque d'explosion.
- N'utilisez pas le produit si le réservoir d'eau est vide. Cela pourrait endommager les éléments chauffants.
- Tenir l'appareil à l'écart des sources de chaleur extrêmes ou de la lumière directe du soleil.
- Ne placez rien sur le produit.
- Veillez à ce qu'aucun liquide ne pénètre dans l'appareil afin de préserver sa durée de vie.
- Remplissez le réservoir d'eau uniquement avec de l'eau plate et propre. N'utilisez pas d'eau gazeuse ou d'autres liquides, cela pourrait endommager le produit.
- N'utilisez jamais le produit avec des liquides autres que de l'eau, tels que le café, le thé ou l'alcool.

2.4 Équipement électrique

- En cas de coupure de courant pendant l'utilisation, placez immédiatement le produit hors tension et débranchez-le.
- Si la surface du produit est fissurée, placez le produit hors tension afin d'éviter tout choc électrique.
- Vérifiez régulièrement que le cordon d'alimentation et la fiche ne présentent pas de signes d'endommagement ou d'usure. Si c'est le cas, n'utilisez pas le produit et faites remplacer ou réparer le cordon d'alimentation et/ou la fiche par un personnel de service agréé.
- N'immergez pas le produit, le cordon d'alimentation ou la fiche dans l'eau. Si de l'eau pénètre à l'intérieur ou sur le produit, mettez-le immédiatement hors tension et contactez notre service clientèle.
- Utilisez et stockez le produit de manière à ce que les câbles ne soient pas endommagés.
- Pour éviter tout choc électrique, n'utilisez pas le produit si vous pensez que le câble d'alimentation ou la fiche est endommagé(e). Un câble d'alimentation ou une fiche endommagé(e) doit être réparé(e) ou remplacé(e) par un professionnel (un distributeur agréé).
- Ne débranchez pas le produit en tirant sur le câble d'alimentation. Cela pourrait provoquer un incendie ou une électrocution.
- Si de la fumée noire s'échappe du produit, débranchez-le immédiatement. Attendez que la fumée ait disparu avant de retirer le contenu de l'appareil et de contacter notre service clientèle.
- Ne laissez pas le(s) câble(s) pendre sur le bord d'une table ou d'un comptoir.
- Ne placez pas le(s) câble(s) sur des surfaces chaudes ou à proximité d'huile.
- Ne placez pas le(s) câble(s) sous des tapis ou des couvertures. Veillez à ce que le câble ne se trouve jamais dans un endroit de passage.
- Ne déplacez pas le produit en tirant sur le cordon ou en le tordant.
- Avant de brancher le produit, assurez-vous que la tension secteur indiquée sur la plaque signalétique correspond à celle de votre réseau électrique.
- Veillez à ne pas trébucher sur le(s) câble(s) et à ce que le(s) câble(s) ne soit(nt) pas plié(s), tordu(s) ou coincé(s).
- Ne déplacez pas le produit lorsqu'il est allumé. Placez toujours le produit hors tension avant de le déplacer ou de le nettoyer.
- N'utilisez pas de moyens mécaniques ou autres pour accélérer le processus de dégivrage, autres que ceux recommandés par le fournisseur.
- Ne laissez jamais l'appareil sans surveillance lorsqu'il est utilisé.
- Éteignez l'appareil avant de vous coucher pour éviter tout risque d'incendie et de blessure. L'appareil n'est pas équipé d'une minuterie ou d'un arrêt automatique.
- Veillez à ne pas endommager le circuit de refroidissement. Cela pourrait endommager l'appareil et l'empêcher de fonctionner.
- N'utilisez pas de rallonge. Assurez-vous que le produit est branché sur une prise murale à laquelle aucun autre appareil n'est connecté.

- L'appareil ne peut pas être commandé par une minuterie externe ou une télécommande séparée.
- Le produit ne doit être branché que sur une prise de courant de 220-240 V avec mise à la terre.
- Débranchez et placez le produit hors tension lorsqu'il n'est pas utilisé et avant de le nettoyer.
- N'utilisez pas le produit à proximité d'appareils susceptibles de provoquer des interférences électromagnétiques (par exemple, des téléphones portables en communication, des micro-ondes). Cela pourrait empêcher le produit de fonctionner correctement.
- En cas de défaillance du système de contrôle de la température interne, la protection contre la surchauffe se déclenche automatiquement et le produit cesse de fonctionner. Débranchez le produit, laissez-le refroidir complètement et redémarrez-le.

3. MODE D'EMPLOI

ATTENTION!

- ◇ Le produit contient du réfrigérant. N'inclinez jamais le produit à plus de 45° et laissez-le en position verticale pendant 24 heures après le transport avant de l'utiliser.
- ◇ Lors de la première utilisation ou si le produit n'a pas été utilisé pendant une longue période, jeter les glaçons des 4 premiers cycles.

3.1 Installation

1. Placez le produit sur une surface plane et stable, à l'abri de la lumière directe du soleil et des sources de chaleur.
2. Nettoyez le produit conformément aux instructions du point 5.1.
3. Branchez le produit sur une prise de courant correctement installée et mise à la terre, sur laquelle aucun autre appareil n'est branché.

3.2 Opération

1. Ouvrez le couvercle et retirez le bac à glaçons.
2. Versez de l'eau potable froide dans le réservoir d'eau. Remarque : Ne dépassez pas le repère MAX du niveau d'eau. Si l'eau du réservoir touche le fond du bac à glaçons, les glaçons fondront plus rapidement.
3. Remettez le bac à glaçons en place et vérifiez que le niveau d'eau est inférieur au fond du panier.
4. Fermez le couvercle.
5. Placez la fiche dans la prise de courant. Le produit est en mode veille et le voyant POWER est allumé.

- Appuyez sur SELECT pour choisir entre des glaçons de petite ou de grande taille. Le voyant SMALL ou LARGE s'allume.
- Appuyez sur ON/OFF pour démarrer un cycle.
- Après utilisation, ouvrez le bouchon de vidange situé sous l'appareil et vidangez l'eau de l'appareil sur une surface appropriée.
- Essayez ensuite l'appareil avec un chiffon propre et sec et laissez-le sécher à l'air libre.

3.3 Conseils d'utilisation

- Il est recommandé d'utiliser de l'eau pure ou distillée pour obtenir des glaçons plus transparents et prolonger la durée de vie du produit.
- Placez le produit sur votre plan de travail dans un endroit frais et ventilé. Cela améliorera considérablement la capacité de production des glaçons.
- Remplacez l'eau du réservoir au moins toutes les 24 heures. Vous éviterez ainsi que la machine ne se bloque.
- Faites attention à la température de l'eau que vous ajoutez. Si vous ajoutez de l'eau trop chaude, les premiers cycles seront un peu moins efficaces pour faire des glaçons. Après un ou deux cycles, la température de l'eau baissera et la production s'améliorera.
- SELECT : Ce bouton vous permet de déterminer la taille des glaçons. Sélectionnez SMALL si la température ambiante est inférieure à 15°C pour éviter que les glaçons ne s'agglomèrent. L'appareil est doté d'une fonction mémoire qui retient le choix des glaçons petits ou grands après l'arrêt de l'appareil.
- Lorsque la température ambiante est trop élevée, vous pouvez fermer le couvercle pour maintenir les glaçons à température.
- Les glaçons ne peuvent pas être conservés dans le produit pendant une longue période. Pour éviter que les glaçons ne fondent, placez-les au congélateur. Si nécessaire, conservez les glaçons dans un sac de congélation au congélateur afin qu'ils soient plus faciles à séparer.
- ADD WATER : S'il n'y a pas assez d'eau dans la machine, celle-ci s'éteint automatiquement et le voyant ADD WATER clignote. Remplissez le réservoir d'eau jusqu'à la ligne MAX. Appuyez à nouveau sur ON/OFF pour remettre la machine en marche.
- ICE FULL : Lorsque le bac à glaçons est plein, le témoin ICE FULL s'allume. Retirez les glaçons du panier, replacez le panier et recommencez. Remarque : Le témoin lumineux ne fonctionne pas correctement lorsqu'il est exposé à la lumière directe du soleil.

4. RÉOLUTION DES PROBLÈMES

Problème	Cause	Solution
Les indicateurs ICE FULL et ADD WATER clignotent alternativement.	Le produit est défectueux.	Attendez que la machine s'arrête automatiquement. Contactez le service clientèle ou un technicien qualifié.
Le produit ne répond pas.	La fiche n'est pas correctement insérée dans la prise.	Assurez-vous que la fiche est correctement branchée dans une prise de courant en état de marche.
	Le câble est endommagé.	Contactez le service clientèle.
Le voyant ADD WATER est allumé.	Manque d'eau dans le réservoir d'eau.	Voir 3.3.
	Mauvais fonctionnement du capteur.	Placez le produit hors tension, attendez 2 minutes et remettez le produit sous tension.
Le voyant ICE FULL est allumé.	Le bac à glaçons est plein.	Voir 3.3.
	Mauvais fonctionnement du capteur.	Nettoyez le capteur avec un chiffon doux et sec.
Les glaçons se collent les uns aux autres.	La température ambiante est trop basse et/ou l'eau du bac est trop froide.	La température ambiante doit être comprise entre 15°C et 32°C. La température de l'eau doit être comprise entre 10°C et 20°C.
	Les glaçons sont restés trop longtemps dans la machine.	Mettez la machine en pause, retirez les glaçons et fabriquez des glaçons plus petits (SMALL).

Les glaçons sont trop petits ou trop fins.	La température ambiante est trop élevée et/ou l'eau du bac est trop chaude.	La température ambiante doit être comprise entre 15°C et 32°C. La température de l'eau doit être comprise entre 10°C et 20°C.
	Pendant les trois premiers cycles, les glaçons sont souvent plus fins car l'eau n'a pas encore atteint la bonne température.	C'est normal. Si nécessaire, n'utilisez que les glaçons fabriqués à partir du troisième cycle.
L'appareil fonctionne mais ne produit pas de glaçons.	Le liquide de refroidissement fuit.	Faites vérifier l'appareil par un personnel qualifié. Aérez immédiatement la pièce et ne touchez pas au liquide.
	Les tuyaux du système de refroidissement sont obstrués.	Faites vérifier l'appareil par un personnel qualifié.
L'appareil ne s'arrête pas lorsque le bac à glaçons est plein.	La lumière directe du soleil éclaire le capteur ICE FULL.	Déplacez l'appareil dans un endroit à l'abri de la lumière directe du soleil.

5. ENTRETIEN ET NETTOYAGE

5.1 Avant la première utilisation

Avant la première utilisation et si le produit n'a pas été utilisé pendant une longue période, nettoyez-le soigneusement :

1. Débranchez le produit.
2. Préparez une solution désinfectante avec de l'eau et du vinaigre ou de l'acide citrique (rapport : 10:1).
3. Essuyez l'intérieur, y compris l'élément de congélation.
4. Ajoutez de l'eau froide et placez le produit sous tension. Effectuez quelques cycles. Remarque : jetez les glaçons des quatre premiers cycles, ils ne sont pas consommables !
5. Ouvrez le bouchon de vidange situé sous l'appareil et videz l'eau sur une surface appropriée.
6. Remettez le bouchon de vidange en place.
7. Séchez bien l'intérieur et l'extérieur de l'appareil à l'aide d'un chiffon doux et propre.

5.2 Programme d'autonettoyage

Nettoyez régulièrement l'appareil pour garantir sa productivité et prolonger sa durée de vie :

1. Placez le cordon d'alimentation et appuyez sur ON/OFF. Le produit passe en mode veille et le voyant POWER s'allume.
2. Appuyez sur le bouton ON/OFF et maintenez-le enfoncé pendant 5 secondes.
3. Le voyant CLEAN s'allume et le programme d'autonettoyage démarre. Pour arrêter le programme à mi-parcours, appuyez à nouveau sur la touche ON/OFF.
4. Après environ 15 minutes, le programme d'autonettoyage se termine. L'appareil revient en mode veille.
5. Retirez la fiche de la prise de courant.
6. Ouvrez le bouchon de vidange situé sous l'appareil et videz l'eau de l'appareil sur une surface appropriée.
7. Remettez le bouchon de vidange en place.
8. Nettoyez l'extérieur et les accessoires avec un chiffon humide et un détergent neutre.
9. Séchez bien l'intérieur et l'extérieur avec un chiffon doux et propre.

6. STOCKAGE

ATTENTION!

- ◇ Il est important de bien sécher l'intérieur du produit avec un chiffon doux après utilisation et avant stockage (en ouvrant les couvercles avant et arrière) et de le laisser sécher à l'air autant que possible.

Débranchez le produit, nettoyez-le et séchez-le bien. Conservez le produit dans un endroit sec et propre, à l'abri des températures extrêmement élevées ou basses.

7. ÉLIMINATION ET RECYCLAGE

Pensez à l'environnement et contribuez à un cadre de vie plus propre ! Vous pouvez contacter votre municipalité pour obtenir toutes les informations sur les possibilités d'élimination des produits mis au rebut.

7.1 Élimination



En fin de vie, ne jetez pas le produit avec les ordures ménagères, mais déposez-le dans un point de collecte désigné par le gouvernement pour qu'il soit recyclé.



L'emballage et les accessoires doivent être éliminés conformément à la réglementation environnementale en vigueur dans votre commune. Faites attention aux symboles apposés sur les différents matériaux d'emballage et, le cas échéant, mettez-les au rebut séparément. Les matériaux d'emballage sont étiquetés avec des lettres et des chiffres : 1-7 : plastique, 20-22 : papier et carton, 80-98 : matériaux composites.

7.2 Appareils électriques







Le symbole ci-contre avec la poubelle barrée indique que ce produit est soumis à la directive européenne (UE) 2012/19/EU. Cette directive stipule qu'à la fin de sa durée de vie, vous ne devez pas vous débarrasser de ce produit avec les déchets ménagers ordinaires, mais le déposer dans un point de collecte désigné par le gouvernement en vue de son recyclage.











7.3 Réfrigérants

Ce produit contient le réfrigérant R600a. Le système est hermétiquement fermé. Le réfrigérant doit être éliminé sans dommage conformément aux réglementations locales. En cas de doute, contactez les autorités locales.

8. SYMBOLES

Les avertissements et symboles suivants sont utilisés dans ce manuel, sur l'emballage et sur le produit (le cas échéant).

Symbole	Description
	Suivez les instructions du manuel et conservez-le pour toute référence ultérieure.
	Un avertissement accompagné de ce symbole indique une situation potentiellement dangereuse pouvant entraîner des dommages graves et/ou des blessures mortelles.
	Une note contient des informations supplémentaires importantes pour l'utilisation du produit.
	Un avertissement accompagné de ce symbole indique une situation potentiellement dangereuse qui peut entraîner des dommages mineurs et/ou des blessures modérées.
	Manipuler avec précaution.

	Ce côté vers le haut.
	Ne pas incliner.
	Prise de classe de sécurité 1.
	Attention, danger électrique, risque d'électrocution ! Danger électrique, risque de choc électrique !
	Attention : hautement inflammable !
	Convient pour une utilisation à l'intérieur.
	Sans danger pour les aliments.
	Sans bisphénol A (BPA).
	Symbole de recyclage : Ce manuel peut être recyclé.
	Symbole de recyclage : Séparer les emballages et les mettre dans la poubelle de tri.
	Symbole de recyclage : Cet appareil peut être recyclé.

9. DÉCLARATION DE CONFORMITÉ CE



Ce produit est conforme à toutes les exigences et réglementations conformément à 2014/35/EU, à la directive 2014/30/EU et à la directive 2009/125/EC.

La déclaration de conformité de l'UE est disponible auprès du fournisseur.

10. CLAUSE DE NON-RESPONSABILITÉ

Sous réserve de modifications ; les spécifications peuvent être modifiées sans justification.

DE – Benutzerhandbuch



VORWORT

Über dieses Dokument

Dieses Handbuch enthält alle Informationen für den korrekten, effizienten und sicheren Gebrauch des Produkts. Vergewissern Sie sich, dass Sie die Anweisungen in diesem Handbuch vollständig gelesen und verstanden haben, bevor Sie das Produkt installieren oder benutzen. Bewahren Sie diese Anleitung zur späteren Verwendung auf.

Originalanleitung

Diese Anleitung wurde ursprünglich in Niederländisch verfasst. Alle anderen Sprachen sind Übersetzungen der niederländischen Originalanleitung.

Service und Garantie

Wenn Sie Service oder Informationen zu Ihrem Produkt benötigen, wenden Sie sich bitte an unser Kundendienstteam unter service@kitchenbrothers.nl.

Wir gewähren auf unsere Produkte eine 2-jährige Garantie. Der Kunde muss bei Inanspruchnahme der Garantie einen Kaufnachweis vorlegen können. Produktmängel müssen uns innerhalb von 2 Jahren nach dem Kaufdatum gemeldet werden. Bitte beachten Sie, dass die Garantie nicht gilt: für Schäden, die durch unsachgemäßen Gebrauch oder Reparatur entstanden sind; für Teile, die dem Verschleiß unterliegen; für Mängel, die dem Kunden zum Zeitpunkt des Kaufs bekannt waren; für Mängel, die durch eigenes Verschulden des Kunden entstanden sind, für Schäden, die durch Dritte verursacht wurden.

INHALTSVERZEICHNIS

1. Einleitung	53
1.1 Bestimmungsgemäße Verwendung	53
1.2 Produktübersicht	53
1.3 Produktspezifikationen	54
1.4 Andere Eigenschaften	54
1.5 Inhalt der Verpackung	55
1.6 Mitgeliefertes Zubehör	55
2. Sicherheit	55
2.1 Allgemein	55
2.2 Personen	57
2.3 Verwendung	58
2.4 Elektronik	59
3. Betriebsanleitung	60
3.1 Installation	60
3.2 Betrieb	60
3.3 Tipps zur Verwendung	61
4. Störungsbeseitigung	62
5. Wartung und Reinigung	64
5.1 Vor dem ersten Gebrauch	64
5.2 Selbstreinigungsprogramm	64
6. Lagerung	64
7. Entsorgung und Recycling	65
7.1 Entsorgung	65
7.2 Elektrische Geräte	65
7.3 Kältemittel	65
8. Symbole	66
9. CE-Konformitätserklärung	67
10. Haftungsausschluss	67

1. EINLEITUNG

Vielen Dank, dass Sie sich für ein KitchenBrothers-Produkt entschieden haben! Befolgen Sie stets die Sicherheitshinweise für einen sicheren Gebrauch.

1.1 Bestimmungsgemäße Verwendung

Eine Eismaschine wird verwendet, um schnell Eiskubikel herzustellen, zum Beispiel für eine Party oder im Sommer.

Der Lieferant ist von der Haftung für Verletzungen oder Schäden, die durch die Verwendung des Produkts über den bestimmungsgemäßen Gebrauch hinaus entstehen, befreit. Jegliche Änderungen am Produkt können Ihre Sicherheit und Garantie beeinträchtigen.

1.2 Produktübersicht

1. Deckel
2. Gefrierteil
3. Interne Schaufel
4. Sensor für vollen Behälter
5. Wasserbehälter
6. Handgriff
7. Entleerungsstopfen an der Unterseite des Geräts
8. Abnehmbarer Eiskubikelbehälter
9. Bedienfeld

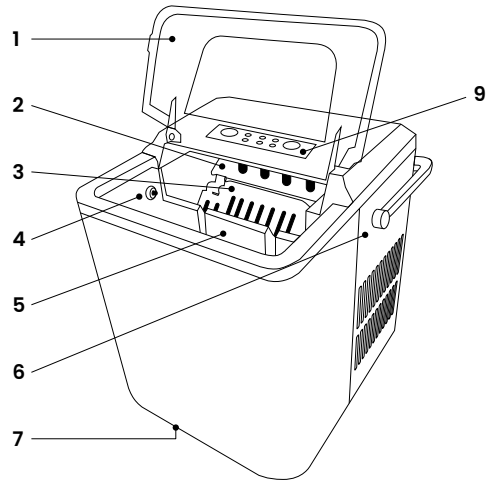
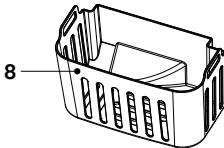

10. SELECT-Taste: Auswahltaste
11. ICE FULL-Anzeige: Der Eiskubikelbehälter ist voll
12. ADD WATER-Anzeige: Wasser nachfüllen
13. POWER-Anzeige: Das Gerät ist eingeschaltet
14. CLEAN-Anzeige: Selbstreinigungsprogramm ist eingeschaltet
15. LARGE-Anzeige: Große Eiskubikel
16. SMALL-Anzeige: Kleine Eiskubikel
17. Taste ON/OFF & CLEAN: Ein-/Aus-Taste & Reinigung
18. Schaufel

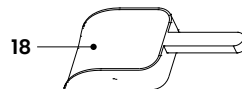
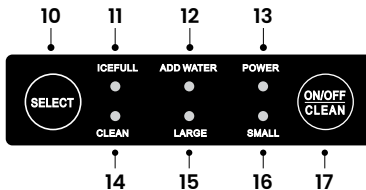

1.3 Produktspezifikationen

Abmessungen	23 x 32 x 30,3 cm
Gewicht	7 kg
Farbe	KB4042: Schwarz KB4043: Edelstahl
Material	Polypropylen, vernickeltes Kupfer, andere Metalle, EPS-Wärmedämmung
Länge des Kabels	1,2 m
Sicherheitsklasse	1
Spannung	220V AC
Frequenz	50Hz
Leistung	100W
Stromverbrauch	0,1 kWh
Max. Geräuschpegel	< 42dB
Betriebstemperatur*	0-40°C
Luftfeuchtigkeit bei Betrieb*	< 80%
Temperatur bei Lagerung*	0-40°C
Luftfeuchtigkeit bei Lagerung*	< 80%
Kältemittel	R600a (26 g)
Vesikkungsmittel	C5H10
Max. Inhalt	1,5 L (Wasser) / 0,5 L (Eiswürfel)
Klima-Klasse	SN/N/ST
Produktion	12 kg/24h

*Empfohlen

1.4 Andere Eigenschaften

- Handgriff für den einfachen Transport des Produkts.
- Wahlmöglichkeit zwischen kleinen und großen Eiswürfeln.
- Schutz vor Überhitzung.
- Automatische Abschaltung, wenn zu wenig Wasser vorhanden ist.

1.5 Inhalt der Verpackung

Überprüfen Sie bei Erhalt der Sendung, ob der Inhalt des Pakets mit dem Packzettel übereinstimmt. Informieren Sie Ihren Lieferanten, wenn Teile fehlen. Wenn das Produkt beschädigt erscheint, reklamieren Sie es sofort beim Spediteur und geben Sie dem Lieferanten eine detaillierte Beschreibung des Schadens. Bewahren Sie die beschädigten Teile und die Verpackung auf, um Ihre Reklamation zu belegen.

KitchenBrothers Eiswürfelbereiter mit Griff 1,5L - Schwarz - Modell KB4042 - EAN 8721055560463

KitchenBrothers Eiswürfelbereiter mit Griff 1,5L - Edelstahl - Modell KB4043 - EAN 8721055560470

1.6 Mitgeliefertes Zubehör

- 1x Benutzerhandbuch
- 1x Schaufel
- 1x Eiswürfelbehälter

2. SICHERHEIT



Achtung!

Stellen Sie sicher, dass die Verpackung außerhalb der Reichweite von Kindern aufbewahrt wird. Erstickungsgefahr!

Lesen Sie vor dem Gebrauch das Handbuch und die Sicherheitshinweise sorgfältig durch. Der Lieferant ist nicht verantwortlich für die Nichtbeachtung der Sicherheitshinweise zur Verwendung und Handhabung des Geräts sowie für Sach- oder Personenschäden.

Beachten Sie immer die folgenden Vorsichtsmaßnahmen, wenn Sie „den Eiswürfelbereiter mit Griff 1,5L“, im Folgenden als „das Produkt“ bezeichnet, verwenden.

2.1 Allgemein

- Wenn Sie das Produkt zum ersten Mal benutzen, ist es wichtig, dass Sie das Handbuch und die Anweisungen sorgfältig lesen.
- Wenn das Produkt nicht funktioniert, heruntergefallen ist oder beschädigt wurde, verwenden Sie es nicht und wenden Sie sich an unseren Kundendienst.
- Überprüfen Sie vor jedem Gebrauch die Teile und das Zubehör auf Schäden oder Verschleiß (Risse/Brüche), die die Leistung beeinträchtigen könnten, und ersetzen

Sie sie gegebenenfalls durch Originalteile oder vom Hersteller empfohlene Teile und Zubehör.

- Verwenden Sie kein Zubehör, das nicht vom Lieferanten angeboten wird. Diese können eine Gefahr für den Benutzer darstellen und das Produkt beschädigen.
- Verwenden Sie das Produkt nur für die in diesem Handbuch angegebenen Zwecke.
- Demontieren, reparieren oder restaurieren Sie das Produkt nicht. Dies kann zu Schäden am Produkt führen. Zu Ihrer eigenen Sicherheit sollten diese Teile nur von autorisiertem Servicepersonal ausgetauscht werden. Schicken Sie das Produkt für Reparaturen immer an ein Servicezentrum, um Schäden und Verletzungen zu vermeiden.
- Seien Sie sich der Risiken und Folgen bewusst, die mit dem unsachgemäßen Gebrauch des Produkts verbunden sind. Eine unsachgemäße Verwendung des Produkts kann zu Verletzungen und Schäden am Produkt führen.
- Entfernen Sie vor dem ersten Gebrauch das gesamte Verpackungsmaterial und alle Aufkleber.
- Halten Sie das Produkt von Hitze, Räumen mit relativ hoher Temperatur und Wärmequellen wie Öfen fern.
- Wenn das Produkt längere Zeit leer steht, schalten Sie es aus, tauen Sie es ab, reinigen Sie es, trocknen Sie es und lassen Sie den Deckel offen, um Schimmelbildung im Inneren des Produkts zu vermeiden.
- Bewahren Sie keine explosiven Stoffe wie Aerosole mit entflammbarem Treibmittel in der Nähe oder im Inneren des Geräts auf.
- Reinigen Sie den Deckel und den Behälter sorgfältig gemäß den Reinigungsanweisungen in diesem Handbuch. Sie sind nicht spülmaschinenfest und dürfen nicht unter fließendem Wasser, durch Eintauchen, teilweises Eintauchen oder starke Benetzung gereinigt werden. Es darf kein Wasser in das Gehäuse eindringen. Dies kann zu Schäden am Produkt führen.
- Das Kältemittel Isobutan (R-600a) befindet sich im Kühlkreislauf des Geräts. Dabei handelt es sich um ein natürliches Gas mit hoher Umweltverträglichkeit, das jedoch brennbar ist.
- Nach dem Auspacken und vor dem Einschalten sollte das Gerät 24 Stunden lang auf eine ebene Fläche gestellt werden. So kann das Öl aus dem Kühlkreislauf an seinen vorgesehenen Platz im Kreislauf zurückkehren.
- Stellen Sie das Gerät mindestens 15 cm von den umgebenden Flächen entfernt auf, insbesondere von brennbaren Materialien wie Textilien, Bettwäsche, Vorhängen, Kunststoffen, Stromträgern, Holz usw.
- Sorgen Sie für freien Raum um das Motorgehäuse. Halten Sie die Lüftungsschlitze des Motorgehäuses frei von Staub und Flusen, um Brände zu vermeiden, und setzen Sie sie niemals Flüssigkeiten oder brennbaren Materialien wie Zeitungen, Servietten, Geschirrtüchern usw. aus.
- Halten Sie das Gerät während des Transports und während des Gebrauchs immer

aufrecht. Verwenden Sie das Gerät immer, ohne es zu kippen oder auf die Seite zu legen.

- Das Produkt ist nicht zum Aufbewahren oder Kühlen von Lebensmitteln geeignet.
- Das Produkt ist nur für den Gebrauch in Innenräumen geeignet. Verwenden Sie das Gerät nicht im Freien. Dies kann zu einer Beschädigung des Produkts führen.
- Verwenden Sie das Produkt nicht bei Temperaturen über 40°C. Die besten Ergebnisse erzielen Sie, wenn die Raumtemperatur zwischen 15°C und 32°C und die Wassertemperatur zwischen 10°C und 20°C liegt.
- Das Gerät funktioniert nicht als Gefrierschrank. Die Eiswürfel schmelzen, wenn Sie sie zu lange im Gerät lassen. Verwenden Sie die Eiswürfel sofort oder legen Sie sie in einen Gefrierbeutel und legen Sie sie in den Gefrierschrank.
- Achten Sie auf die Temperatur des Wassers, das Sie hinzufügen. Wenn Sie heißes Wasser hinzufügen, wird die Wirkung der ersten Runden etwas geringer sein. Nach ein oder zwei Durchgängen sinkt die Wassertemperatur und alles wird wieder normal.
- Stellen Sie das Gerät an einem kühlen und gut belüfteten Ort auf Ihre Arbeitsplatte. Dadurch wird die Produktionskapazität von Eiswürfeln erheblich verbessert. Die Leistung des Geräts hängt von der Wassertemperatur und der Umgebungstemperatur ab. Wenn die Umgebungstemperatur zu hoch ist, können Sie den Deckel schließen, um die Eiswürfel auf Temperatur zu halten.
- Wenn Sie reines oder destilliertes Wasser verwenden, werden die Eiswürfel transparenter.
- Im geschlossenen Zustand ist der Deckel nicht gesichert.
- Aus hygienischen Gründen sollte das Gerät regelmäßig gereinigt werden. Ziehen Sie vor der Reinigung immer den Netzstecker und schalten Sie das Gerät aus.
- Verwenden Sie keine (leicht) entflammaren Reinigungsmittel zur Reinigung des Geräts. Diese Mittel können explosive Gase oder Feuer verursachen.
- Wenn Sie das Gerät über einen längeren Zeitraum nicht benutzen, entfernen Sie den Ablassstopfen und lassen Sie das restliche Wasser ab.
- Das Produkt ist nicht spülmaschinenfest.

2.2 Personen

- Dieses Produkt kann von Kindern ab 8 Jahren verwendet werden, vorausgesetzt, sie werden ordnungsgemäß über die sichere Verwendung des Produkts unterrichtet und informiert und verstehen die möglichen Gefahren des Produkts.
- Das Produkt kann von Menschen mit körperlichen oder geistigen Behinderungen verwendet werden, sofern sie ordnungsgemäß beaufsichtigt und über den sicheren Gebrauch des Produkts informiert werden und die möglichen Gefahren verstehen.
- Bewahren Sie das Gerät und das Kabel außerhalb der Reichweite von Kindern und Haustieren auf. Um einen elektrischen Schlag zu vermeiden, lassen Sie Haustiere oder kleine Kinder nicht auf dem Netzkabel herumkauen. Erlauben Sie Kindern nicht, mit dem Gerät zu spielen.

- Das Gerät enthält das Kältemittel R600a. Austretendes Kältemittel kann zu Verletzungen, Verbrennungen und Erstickungsgefahr führen. Lüften Sie sofort den Raum, in dem sich das Gerät befindet, falls Kältemittel austreten sollte.
- Suchen Sie sofort einen Arzt auf, wenn das Kältemittel mit dem Körper in Berührung gekommen ist.

2.3 Verwendung

- Stellen Sie das Produkt mindestens 24 Stunden lang aufrecht hin, bevor Sie es verwenden.
- Decken Sie das Gerät nicht ab, wenn es eingeschaltet ist. Legen Sie niemals Kissen oder Decken auf oder gegen das Gerät. Dies kann zu Brandgefahr, Stromschlag, Verletzungen oder Schäden am Gerät führen.
- Verwenden Sie das Gerät nicht in der Nähe einer Badewanne, einer Dusche, eines Schwimmbeckens oder eines mit Wasser gefüllten (Wasch-)Bottichs. Berühren Sie das Gerät und das Netzkabel nicht mit nassen Händen. Achten Sie darauf, dass das Gerät nicht mit Wasser in Berührung kommt.
- Stellen Sie das Gerät immer auf eine ebene, stabile und nicht brennbare Oberfläche.
- Verwenden Sie das Gerät nur an geschützten Orten oder an Orten, an denen es nicht den Witterungsbedingungen ausgesetzt ist.
- Stellen Sie sicher, dass das Belüftungssystem nicht blockiert ist, wenn das Gerät eingeschaltet ist. Dies kann zu einer Überhitzung führen. Halten Sie einen Abstand von mindestens 15 cm um das Lüftungsgitter herum ein.
- Halten Sie die eingebauten Lüftungsöffnungen frei von Hindernissen. Dazu gehören Staub, Sand, Erde, Pflanzen oder ähnliche Hindernisse. Bei Nichtbeachtung besteht Brandgefahr, Verletzungsgefahr oder die Gefahr von Schäden am Gerät.
- Wenn das Gerät eingeschaltet ist, tritt (heiße) Luft aus dem Belüftungssystem aus. Halten Sie Ihr Gesicht und Ihre Hände von diesem Belüftungssystem fern.
- Berühren Sie das Gerät nicht mit nassen Händen, da dies zu einem Stromschlag oder anderen Verletzungen führen kann.
- Verwenden Sie das Produkt innerhalb der angegebenen Umgebungsparameter und entfernt von brennbaren Gasen, Dämpfen und Lösungsmitteln.
- Verwenden Sie das Produkt niemals an einem Ort, an dem Explosionsgefahr besteht.
- Verwenden Sie das Gerät nicht, wenn der Wassertank leer ist. Dies kann zu Schäden an den Heizelementen führen.
- Halten Sie das Gerät von extremen Wärmequellen oder direkter Sonneneinstrahlung fern.
- Stellen Sie keine Gegenstände auf das Gerät.
- Achten Sie darauf, dass keine Flüssigkeiten auf das Gerät gelangen, um seine Lebensdauer zu verlängern.

- Füllen Sie den Wassertank nur mit sauberem Leitungswasser. Verwenden Sie kein Sprudelwasser oder andere Flüssigkeiten. Dies kann zu Schäden am Gerät führen.
- Verwenden Sie das Gerät niemals mit anderen Flüssigkeiten als Wasser, z. B. Kaffee, Tee oder Alkohol.

2.4 Elektronik

- Wenn der Strom während des Gebrauchs ausfällt, schalten Sie das Gerät sofort aus und ziehen Sie den Netzstecker.
- Wenn die Oberfläche des Geräts Risse aufweist, schalten Sie das Gerät aus, um einen Stromschlag zu vermeiden.
- Überprüfen Sie das Netzkabel und den Stecker regelmäßig auf Anzeichen von Beschädigung oder Verschleiß. Sollte dies der Fall sein, verwenden Sie das Gerät nicht und lassen Sie das Netzkabel und/oder den Stecker durch autorisiertes Servicepersonal ersetzen oder reparieren.
- Tauchen Sie das Gerät, das Netzkabel und den Stecker nicht in Wasser ein. Falls doch Wasser in oder auf das Gerät gelangt, schalten Sie es sofort aus und wenden Sie sich an unseren Kundendienst.
- Verwenden und lagern Sie das Gerät so, dass die Kabel nicht beschädigt werden können.
- Um einen elektrischen Schlag zu vermeiden, verwenden Sie das Gerät nicht, wenn Sie vermuten, dass das Netzkabel oder der Stecker beschädigt ist. Ein beschädigtes Netzkabel oder ein beschädigter Netzstecker muss von einem Fachmann (einem autorisierten Händler) repariert oder ersetzt werden.
- Ziehen Sie nicht am Netzkabel, um das Gerät vom Stromnetz zu trennen. Dies kann einen Brand oder elektrischen Schlag verursachen.
- Wenn schwarzer Rauch aus dem Gerät austritt, ziehen Sie sofort den Netzstecker. Warten Sie, bis der Rauch verschwunden ist, bevor Sie den Inhalt des Geräts entfernen und unseren Kundendienst kontaktieren.
- Lassen Sie das/die Kabel nicht über die Kante eines Tisches oder einer Arbeitsplatte hängen.
- Legen Sie das/die Kabel nicht auf heiße Oberflächen oder in die Nähe von Öl.
- Verstecken Sie das/die Kabel nicht unter Teppichen oder Decken. Achten Sie darauf, dass das Kabel nicht auf einem Gehweg liegt.
- Bewegen Sie das Gerät nicht, indem Sie am Kabel ziehen oder das Kabel verdrehen.
- Vergewissern Sie sich vor dem Anschließen des Geräts, dass die auf dem Typenschild angegebene Netzspannung mit der Ihres Stromnetzes übereinstimmt.
- Vergewissern Sie sich, dass Sie nicht über das/die Kabel stolpern und dass die Kabel nicht geknickt, verdreht oder eingeklemmt sind.
- Bewegen Sie das Gerät nicht, wenn es eingeschaltet ist. Schalten Sie das Gerät immer aus, bevor Sie es bewegen oder reinigen.
- Verwenden Sie keine anderen mechanischen oder sonstigen Mittel zur Beschleunigung des Abtauvorgangs als die vom Lieferanten empfohlenen.

- Lassen Sie das Gerät niemals unbeaufsichtigt, wenn es in Gebrauch ist.
- Schalten Sie das Gerät vor dem Schlafengehen aus, da sonst Brand- und Verletzungsgefahr besteht. Das Gerät verfügt nicht über eine automatische Zeitschaltuhr oder Abschaltfunktion.
- Achten Sie darauf, dass der Kühlkreislauf nicht beschädigt wird. Dadurch kann das Gerät beschädigt werden und nicht mehr funktionieren.
- Verwenden Sie kein Verlängerungskabel. Stellen Sie sicher, dass das Gerät an eine Steckdose angeschlossen ist, an die keine anderen Geräte angeschlossen sind.
- Das Gerät ist nicht für die Steuerung über eine externe Zeitschaltuhr oder eine separate Fernbedienung geeignet.
- Das Gerät darf nur an eine geerdete 220-240-V-Steckdose angeschlossen werden.
- Ziehen Sie den Netzstecker und schalten Sie das Gerät aus, wenn es nicht benutzt wird und bevor Sie es reinigen.
- Benutzen Sie das Gerät nicht in der Nähe von Geräten, die elektromagnetische Störungen verursachen können (z. B. Mobiltelefone in Kommunikation, Mikrowellen). Dies kann dazu führen, dass das Gerät nicht mehr richtig funktioniert.
- Sollte das System zur Kontrolle der Innentemperatur ausfallen, schaltet sich der Überhitzungsschutz automatisch ein und das Gerät funktioniert nicht mehr. Ziehen Sie den Netzstecker, lassen Sie das Gerät vollständig abkühlen und starten Sie es neu.

3. BETRIEBSANLEITUNG

VORSICHT!

- ◇ Das Produkt enthält Kältemittel. Kippen Sie das Gerät niemals um mehr als 45° und lassen Sie es nach dem Transport 24 Stunden lang aufrecht stehen, bevor Sie es benutzen.
- ◇ Bei der ersten Verwendung oder wenn das Gerät längere Zeit nicht benutzt wurde, entsorgen Sie die Eiswürfel der ersten 4 Zyklen.

3.1 Installation

1. Stellen Sie das Gerät auf eine ebene und stabile Fläche, fern von direkter Sonneneinstrahlung und Wärmequellen.
2. Reinigen Sie das Gerät gemäß den Anweisungen unter 5.1.
3. Schließen Sie das Gerät an eine ordnungsgemäß installierte, geerdete Steckdose an, an der keine anderen Geräte angeschlossen sind.

3.2 Betrieb

1. Öffnen Sie den Deckel und nehmen Sie den Eiswürfelbehälter heraus.
2. Gießen Sie kaltes Trinkwasser in den Wasserbehälter. Hinweis: Überschreiten

- Sie nicht die MAX-Marke des Wasserstands. Wenn das Wasser im Behälter den Boden des Eiswürfelbehälters berührt, schmelzen die Eiswürfel schneller.
3. Setzen Sie den Eiswürfelbehälter wieder ein und prüfen Sie, ob der Wasserstand unter dem Boden des Korbs liegt.
 4. Schließen Sie den Deckel.
 5. Stecken Sie den Stecker in die Steckdose. Das Gerät befindet sich im Standby-Modus und die POWER-Kontrollleuchte leuchtet.
 6. Drücken Sie SELECT, um zwischen kleinen und großen Eiswürfeln zu wählen. Die Kontrollleuchte SMALL oder LARGE leuchtet auf.
 7. Drücken Sie ON/OFF, um einen Zyklus zu starten.
 8. Öffnen Sie nach dem Gebrauch den Ablassstopfen unter dem Gerät und lassen Sie das Wasser auf einer geeigneten Fläche ablaufen.
 9. Trocknen Sie das Gerät anschließend mit einem sauberen, trockenen Tuch gut ab und lassen Sie es an der Luft trocknen.

3.3 Tipps zur Verwendung

- Es wird empfohlen, reines oder destilliertes Wasser zu verwenden, um transparentere Eiswürfel herzustellen und die Lebensdauer des Produkts zu verlängern.
- Stellen Sie das Produkt an einem kühlen und belüfteten Ort auf Ihre Arbeitsplatte. Dadurch wird die Produktionskapazität von Eiswürfeln erheblich verbessert.
- Tauschen Sie das Wasser im Wassertank mindestens alle 24 Stunden aus. So vermeiden Sie Verstopfungen in der Maschine.
- Achten Sie auf die Temperatur des Wassers, das Sie einfüllen. Wenn Sie zu heißes Wasser einfüllen, werden Sie in den ersten Runden etwas weniger Eiswürfel herstellen können. Nach ein oder zwei Durchgängen sinkt die Wassertemperatur und die Produktion wird besser.
- SELECT: Mit dieser Taste können Sie die Größe der Eiswürfel bestimmen. Wählen Sie SMALL, wenn die Umgebungstemperatur unter 15°C liegt, damit die Eiswürfel nicht verklumpen. Das Gerät verfügt über eine Speicherfunktion, die sich die Wahl zwischen kleinen und großen Eiswürfeln nach dem Ausschalten merkt.
- Wenn die Umgebungstemperatur zu hoch ist, können Sie den Deckel schließen, um die Eiswürfel auf Temperatur zu halten.
- Eiswürfel können nicht über einen längeren Zeitraum im Gerät aufbewahrt werden. Um zu verhindern, dass die Eiswürfel schmelzen, legen Sie sie in den Gefrierschrank. Lagern Sie die Eiswürfel gegebenenfalls in einem Gefrierbeutel im Gefrierfach, damit sie sich leichter trennen lassen.
- ADD WATER: Wenn nicht genügend Wasser in der Maschine ist, schaltet sich die Maschine automatisch aus und die Kontrollleuchte ADD WATER blinkt. Füllen Sie Wasser in den Wassertank bis zur MAX-Linie nach. Drücken Sie erneut auf ON/OFF, um das Gerät wieder einzuschalten.
- ICE FULL: Wenn der Eiswürfelbehälter voll ist, leuchtet die Kontrollleuchte ICE

FULL auf. Nehmen Sie die Eiswürfel aus dem Korb, stellen Sie den Korb zurück und starten Sie erneut. Hinweis: Die Anzeigelampe funktioniert nicht richtig, wenn direktes Sonnenlicht auf sie scheint.

4. STÖRUNGSBESEITIGUNG

Problem	Ursache	Lösung
Die Anzeigen ICE FULL und ADD WATER blinken abwechselnd.	Das Produkt ist defekt.	Warten Sie, bis das Gerät automatisch stoppt. Wenden Sie sich an den Kundendienst oder an qualifiziertes Servicepersonal.
Das Gerät reagiert nicht.	Der Stecker sitzt nicht richtig in der Steckdose.	Vergewissern Sie sich, dass der Stecker richtig in eine funktionierende Steckdose eingesteckt ist.
	Das Kabel ist beschädigt.	Wenden Sie sich an den Kundendienst.
Die Anzeige ADD WATER leuchtet.	Zu wenig Wasser im Wassertank.	Siehe 3.3.
	Problem mit dem Sensor.	Schalten Sie das Gerät aus, warten Sie 2 Minuten und schalten Sie das Gerät wieder ein.
Die Anzeige ICE FULL leuchtet.	Der Eiswürfelbehälter ist voll.	Siehe 3.3.
	Problem mit dem Sensor.	Reinigen Sie den Sensor mit einem trockenen, weichen Tuch.

Die Eiswürfel kleben zusammen.	Die Umgebungstemperatur ist zu niedrig und/oder das Wasser im Behälter ist zu kalt.	Die Umgebungstemperatur sollte zwischen 15°C und 32°C liegen. Die Wassertemperatur sollte zwischen 10°C und 20°C liegen.
	Die Eiswürfel sind zu lange in der Maschine.	Halten Sie das Gerät an, entfernen Sie die Eiswürfel und machen Sie kleinere Eiswürfel (SMALL).
Die Eiswürfel sind zu klein oder zu dünn.	Die Umgebungstemperatur ist zu hoch und/oder das Wasser im Behälter ist zu heiß.	Die Umgebungstemperatur sollte zwischen 15°C und 32°C liegen. Die Wassertemperatur sollte zwischen 10°C und 20°C liegen.
	Während der ersten drei Zyklen sind die Eiswürfel oft dünner, weil das Wasser noch nicht die richtige Temperatur erreicht hat.	Dies ist normal. Verwenden Sie gegebenenfalls nur die Eiswürfel, die ab dem dritten Zyklus hergestellt wurden.
Das Gerät funktioniert, aber es werden keine Eiswürfel hergestellt.	Kühlmittel tritt aus.	Lassen Sie das Gerät von qualifiziertem Servicepersonal überprüfen. Lüften Sie sofort den Raum und berühren Sie die Flüssigkeit nicht.
	Die Leitungen des Kühlsystems sind verstopft.	Lassen Sie das Gerät von qualifiziertem Fachpersonal überprüfen.
Das Gerät hält nicht an, wenn der Eiswürfelbehälter voll ist.	Direktes Sonnenlicht scheint auf den Sensor für ICE FULL.	Stellen Sie das Gerät an einem Ort auf, an dem es keiner direkten Sonneneinstrahlung ausgesetzt ist.

5. WARTUNG UND REINIGUNG

5.1 Vor dem ersten Gebrauch

Vor der ersten Inbetriebnahme und wenn das Gerät längere Zeit nicht benutzt wurde, sollte es gründlich gereinigt werden:

1. Ziehen Sie den Netzstecker.
2. Stellen Sie eine Desinfektionslösung aus Wasser und Essig oder Zitronensäure her (Verhältnis: 10:1).
3. Wischen Sie das Innere, einschließlich des Gefrierelements, ab.
4. Fügen Sie kaltes Wasser hinzu und schalten Sie das Gerät ein. Lassen Sie einige Zyklen laufen. Hinweis: Werfen Sie die Eiswürfel der ersten vier Zyklen weg, sie können nicht verwendet werden!
5. Öffnen Sie den Ablassstopfen unter dem Gerät und lassen Sie das Wasser auf einer geeigneten Fläche ablaufen.
6. Befestigen Sie den Ablassstopfen wieder an seinem Platz.
7. Trocknen Sie das Gerät innen und außen gut mit einem weichen, sauberen Tuch ab.

5.2 Selbstreinigungsprogramm

Reinigen Sie das Gerät regelmäßig, um die Produktivität zu gewährleisten und die Lebensdauer zu verlängern:

1. Stecken Sie den Netzstecker ein und drücken Sie auf ON/OFF. Das Gerät schaltet in den Standby-Modus und die Kontrollleuchte POWER leuchtet auf.
2. Drücken Sie die Taste ON/OFF und halten Sie sie 5 Sekunden lang gedrückt.
3. Die Kontrollleuchte CLEAN leuchtet auf und das Selbstreinigungsprogramm beginnt. Um das Programm nach der Hälfte der Zeit zu stoppen, drücken Sie erneut ON/OFF.
4. Nach etwa 15 Minuten ist das Selbstreinigungsprogramm beendet. Das Gerät kehrt in den Standby-Modus zurück.
5. Ziehen Sie den Stecker aus der Steckdose.
6. Öffnen Sie die Ablassschraube unter dem Gerät und lassen Sie das Wasser auf einer geeigneten Unterlage auslaufen.
7. Bringen Sie die Ablassschraube wieder fest an.
8. Reinigen Sie das Äußere und das Zubehör mit einem feuchten Tuch und einem neutralen Reinigungsmittel.
9. Trocknen Sie das Innere und Äußere mit einem weichen, sauberen Tuch gut ab.

6. LAGERUNG

VORSICHT!

- ◇ Es ist wichtig, das Innere des Geräts nach dem Gebrauch und vor der Aufbewahrung gründlich mit einem weichen Tuch abzutrocknen (durch die offene Abdeckung an der Vorder- und Rückseite) und es so weit wie möglich an der Luft trocknen zu lassen.

Ziehen Sie den Netzstecker des Geräts und reinigen und trocknen Sie es gut. Lagern Sie das Gerät an einem trockenen, sauberen Ort, nicht bei extrem hohen oder niedrigen Temperaturen.

7. ENTSORGUNG UND RECYCLING

Denken Sie an die Umwelt und tragen Sie zu einem saubereren Lebensraum bei! Sie können sich an Ihre Gemeinde wenden, um alle Informationen über die Entsorgungsmöglichkeiten für ausrangierte Produkte zu erhalten.

7.1 Entsorgung



Entsorgen Sie das Produkt am Ende seiner Lebensdauer nicht mit dem normalen Hausmüll, sondern geben Sie es bei einer staatlich ausgewiesenen Sammelstelle zum Recycling ab.



Entsorgen Sie die Verpackung und das Zubehör gemäß den in Ihrer Gemeinde geltenden Umweltvorschriften. Achten Sie auf die Symbole auf den verschiedenen Verpackungsmaterialien und entsorgen Sie diese - falls erforderlich - getrennt. Die Verpackungsmaterialien sind mit Buchstaben und Zahlen gekennzeichnet: 1-7: Kunststoff, 20-22: Papier und Pappe, 80-98: Verbundstoffe.

7.2 Elektrische Geräte













Das nebenstehende Symbol mit der durchgestrichenen Mülltonne weist darauf hin, dass dieses Produkt der Europäischen Richtlinie (EU) 2012/19/EU unterliegt. Diese Richtlinie besagt, dass Sie dieses Produkt am Ende seiner Lebensdauer nicht mit dem normalen Hausmüll entsorgen dürfen, sondern es bei einer staatlich ausgewiesenen Sammelstelle zum Recycling abgeben müssen.



7.3 Kältemittel

Dieses Produkt enthält das Kältemittel R600a. Das System ist hermetisch verschlossen. Das Kältemittel muss gemäß den Vorschriften Ihrer örtlichen Behörde ohne Beschädigung entsorgt werden. Wenden Sie sich im Zweifelsfall an Ihre örtliche Behörde.

8. SYMBOLE

Die folgenden Warnhinweise und Symbole werden in dieser Anleitung, auf der Verpackung und auf dem Produkt (sofern zutreffend) verwendet.

Symbole	Beschreibung
	Befolgen Sie die Anweisungen in diesem Handbuch und bewahren Sie es zum späteren Nachschlagen auf.
	Ein Warnhinweis mit diesem Symbol weist auf eine potenziell gefährliche Situation hin, die zu schweren Schäden und/oder tödlichen Verletzungen führen kann.
	Ein Hinweis enthält zusätzliche Informationen, die für die Verwendung des Produkts wichtig sind.
	Eine Warnung mit diesem Symbol weist auf eine potenzielle Gefahrensituation hin, die zu leichten Schäden und/oder mittelschweren Verletzungen führen kann.
	Vorsichtig handhaben.
	Diese Seite nach oben.
	Nicht kippen.
	Stecker der Schutzklasse 1.
	Warnung! Elektrische Gefahr, Risiko eines Stromschlags!
	Vorsicht: leicht entflammbar!
	Für den Gebrauch in Innenräumen geeignet.

	Lebensmittelecht.
	Frei von Bisphenol A (BPA).

9. CE-KONFORMITÄTSERKLÄRUNG



Dieses Produkt erfüllt alle Anforderungen und Vorschriften gemäß der Richtlinie 2014/35/EU, der Richtlinie 2014/30/EU und der Richtlinie 2009/125/EG.

Die vollständige EU-Konformitätserklärung ist beim Lieferanten erhältlich.

10. HAFTUNGSAUSSCHLUSS

Änderungen vorbehalten; Spezifikationen können ohne Angabe von Gründen angepasst werden.

ES – Manual de instrucciones



PRÓLOGO

Acerca de este documento

Este manual contiene toda la información necesaria para un uso correcto, eficaz y seguro del producto. Asegúrese de haber leído y comprendido completamente las instrucciones de este manual antes de instalar o utilizar el producto. Conserve este manual para futuras consultas.

Instrucciones originales

Este manual se redactó originalmente en neerlandés. Todos los demás idiomas son traducciones del manual original en neerlandés.

Servicio y garantía

Si necesita servicio o información sobre su producto, póngase en contacto con nuestro servicio de atención al cliente en service@kitchenbrothers.nl.

Nuestros productos tienen una garantía de 2 años. El cliente debe poder mostrar la prueba de compra cuando reclame la garantía. Los defectos del producto deben notificarse en un plazo de 2 años a partir de la fecha de compra. Tenga en cuenta que la garantía no se aplica: a los daños causados por un uso o reparación inadecuados; a las piezas sujetas a desgaste; a los defectos conocidos por el cliente en el momento de la compra; a los defectos causados por culpa del cliente; a los daños causados por terceros.

ÍNDICE

1. Introducción	70
1.1 Uso previsto	70
1.2 Resumen del producto	70
1.3 Especificaciones del producto	71
1.4 Otras características	71
1.5 Contenido del paquete	72
1.6 Accesorios incluidos	72
2. Seguridad	72
2.1 General	72
2.2 Personas	74
2.3 Utilice	75
2.4 Electricidad	75
3. Instrucciones de uso	77
3.1 Instalación	77
3.2 Funcionamiento	77
3.3 Consejos de uso	78
4. Solución de problemas	78
5. Mantenimiento y limpieza	80
5.1 Antes del primer uso	80
5.2 Programa de autolimpieza	80
6. Almacenamiento	81
7. Eliminación y reciclaje	81
7.1 Eliminación	81
7.2 Aparato eléctrico	81
7.3 Refrigerante	82
8. Símbolos	82
9. Declaración CE de conformidad	83
10. Descargo de responsabilidad	83

1. INTRODUCCIÓN

¡Gracias por elegir un producto KitchenBrothers! Por favor, sigue siempre las instrucciones para un uso seguro.

1.1 Uso previsto

Una máquina de cubitos de hielo se utiliza para producir cubitos de hielo rápidamente, por ejemplo para una fiesta o en verano.

El proveedor queda exento de responsabilidad por cualquier lesión o daño causado por el uso del producto más allá de su uso previsto. Cualquier modificación del producto puede afectar a su seguridad y garantía.

1.2 Resumen del producto

1. Tapa
2. Elemento congelador
3. Pala interna
4. Sensor de recipiente lleno
5. Recipiente de agua
6. Asa
7. Tapón de vaciado debajo del producto
8. Recipiente para cubitos de hielo extraíble
9. Panel de mandos

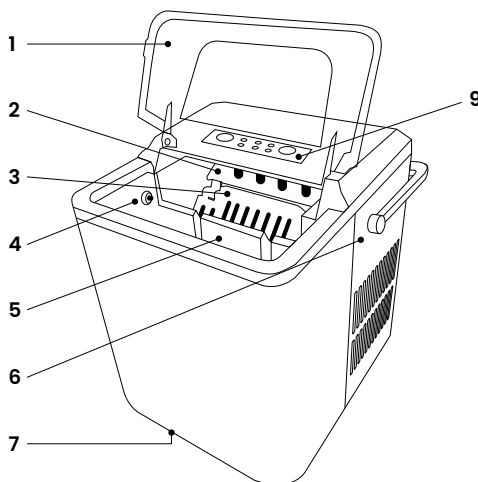
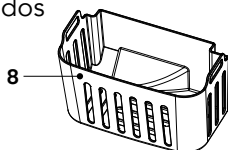

10. Botón SELECT: Botón de selección
11. Indicador ICE FULL: El recipiente de cubitos de hielo está lleno
12. Indicador ADD WATER: Añadir agua
13. Indicador POWER: El producto está encendido
14. Indicador CLEAN: Programa de autolimpieza activado
15. Indicador LARGE: Cubitos grandes
16. Indicador SMALL: Cubitos pequeños
17. Botón ON/OFF & CLEAN: Botón Encender/apagar & limpiar
18. Cuchara

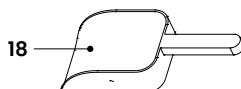
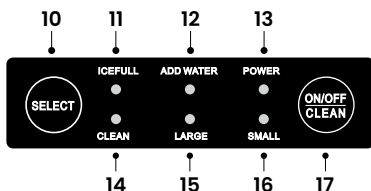

1.3 Especificaciones del producto

Dimensiones	23 x 32 x 30,3 cm
Peso	7 kg
Color	KB4042: Negro KB4043: Acero inoxidable
Material	Polipropileno, cobre niquelado, otro metal, aislamiento térmico EPS
Longitud del cable	1,2 m
Clase de seguridad	1
Tensión	220V AC
Frecuencia	50Hz
Potencia	100W
Consumo eléctrico	0,1 kWh
Nivel de ruido max.	< 42dB
Temperatura de funcionamiento*	0-40°C
Humedad de funcionamiento*	< 80%
Temperatura de almacenamiento*	0-40°C
Humedad de almacenamiento*	< 80%
Refrigerante	R600a (26 g)
Vesicante	C5H10
Contenido max.	1,5 L (agua) / 0,5 L (cubitos de hielo)
Clase climática	SN/N/ST
Producción	12 kg/24h

*Recomendado

1.4 Otras características

- Asa para facilitar el transporte del producto.
- Capacidad para hacer cubitos pequeños y grandes.
- Protección contra el sobrecalentamiento.
- Desconexión automática cuando hay poca agua.

1.5 Contenido del paquete

Verifique que el contenido del paquete coincida con la hoja de embalaje cuando reciba el envío. Notifique a su proveedor si falta algún componente. Si el producto parece dañado, deja inmediatamente una queja al transportista y presente al proveedor una descripción detallada del daño. Conserve las piezas dañadas y el embalaje para fundamentar su queja.

KitchenBrothers Cubitera con asa 1,5L - Negro - Modelo KB4042 -
EAN 8721055560463

KitchenBrothers Cubitera con asa 1,5L - Acero inoxidable - Modelo KB4043 -
EAN 8721055560470

1.6 Accesorios incluidos

- 1x Manual de instrucciones
- 1x Cuchara
- 1x Cubitera

2. SEGURIDAD



¡Advertencia!

*¡Asegúrate de que el envase se mantiene fuera del alcance de los niños!
¡Existe riesgo de asfixia!*

Antes de utilizarlo, lea atentamente el manual y la información de seguridad. El proveedor no se hace responsable del incumplimiento de la información de seguridad sobre el uso y manejo del aparato ni de los daños materiales o personales.

Observe siempre las siguientes precauciones cuando utilice "la Cubitera con asa 1,5L", en lo sucesivo denominado "el producto".

2.1 General

- Si es la primera vez que utiliza el producto, es importante que lea atentamente el manual y las instrucciones.
- Si el producto funciona mal, se ha caído o está dañado, no lo utilice y consulte a nuestro servicio de atención al cliente.
- Antes de cada uso, compruebe si las piezas y accesorios presentan daños o desgaste (grietas/roturas) que puedan afectar negativamente a su funcionamiento y, en caso afirmativo, sustitúyalos por piezas y accesorios originales o recomendados por el fabricante.

- No utilice accesorios no ofrecidos por el proveedor. Pueden suponer un peligro para el usuario y dañar el producto.
- Utilice el producto únicamente para los fines indicados en este manual.
- No desmonte, repare ni restaure el producto. Esto podría dañar el producto. Por su propia seguridad, estas piezas sólo deben ser sustituidas por personal de servicio autorizado. Envíe siempre el producto a un centro de servicio para reparaciones a fin de evitar daños y lesiones personales.
- Sea consciente de los riesgos y consecuencias asociados al uso inadecuado del producto. El uso indebido del producto puede provocar lesiones personales y daños en el producto.
- Antes del primer uso, retire todo el material de embalaje y cualquier pegatina.
- Mantenga el producto alejado del calor, de habitaciones donde la temperatura sea relativamente alta y de fuentes de calor como hornos.
- Si el producto se deja vacío durante mucho tiempo, apáguelo, descongélelo, límpielo, séquelo y deje la tapa abierta para evitar que se forme moho en su interior.
- No almacene sustancias explosivas como aerosoles que contengan propelentes inflamables cerca o dentro del producto.
- La tapa y el depósito deben limpiarse cuidadosamente siguiendo las instrucciones de limpieza de este manual. No son aptos para el lavavajillas y no deben limpiarse con agua corriente, inmersión, inmersión parcial o mojado fuerte. El agua no debe penetrar en la carcasa. Esto podría dañar el producto.
- El refrigerante isobutano (R-600a) se encuentra en el circuito de refrigeración del producto. Se trata de un gas natural con un alto grado de compatibilidad medioambiental, aunque es inflamable.
- Después de desembalarlo y antes de encenderlo, el producto debe colocarse sobre una superficie plana durante 24 horas. Esto permite que el aceite del circuito de refrigeración vuelva al lugar previsto en el circuito.
- Coloque el producto a una distancia mínima de 15 centímetros de las superficies circundantes, especialmente de materiales combustibles, como textiles, ropa de cama, cortinas, plástico, soportes de energía eléctrica, madera, etc.
- Deje espacio libre alrededor de la carcasa del motor. Mantenga las rejillas de ventilación de la carcasa del motor libres de polvo y pelusas para evitar incendios, nunca las exponga a líquidos o materiales inflamables como periódicos, servilletas, paños de cocina, etc.
- Mantenga siempre el producto en posición vertical durante el transporte y durante el uso. El producto debe utilizarse siempre sin inclinarlo ni colocarlo de lado.
- El producto no está diseñado para almacenar o mantener alimentos fríos.
- El producto sólo es adecuado para uso en interiores. No lo utilice al aire libre. Podría dañarse.
- No utilice el producto a temperaturas superiores a 40°C. Para obtener los mejores

resultados, la temperatura interior debe estar entre 15°C y 32°C y la temperatura del agua entre 10°C y 20°C.

- El producto no funciona como congelador. Los cubitos de hielo se derretirán si los deja en el producto durante demasiado tiempo. Utilice los cubitos de hielo inmediatamente o métalos en una bolsa de congelación y métalos en el congelador.
- Presta atención a la temperatura del agua que añades. Si añades agua caliente, las primeras rondas serán algo menos eficaces. Después de una o dos rondas, la temperatura del agua bajará y todo volverá a la normalidad.
- Colóquelo sobre la encimera en un lugar fresco y ventilado. Esto mejorará significativamente la capacidad de producción de cubitos de hielo. El rendimiento del producto varía en función de la temperatura del agua y de la temperatura ambiente. Si la temperatura ambiente es demasiado alta, puede cerrar la tapa para mantener los cubitos a temperatura.
- El uso de agua pura o destilada hará que los cubitos de hielo sean más transparentes.
- Cuando está cerrada, la tapa no está asegurada.
- Por razones de higiene, el producto debe limpiarse con regularidad. Desenchufe y apague siempre el producto antes de limpiarlo.
- No utilice productos de limpieza (altamente) inflamables para limpiar el producto. Estos agentes pueden provocar gases explosivos o incendios.
- Si no utiliza el producto durante un largo periodo de tiempo, retire el tapón de vaciado del producto y vacíe el agua restante.
- El producto no es apto para lavavajillas.

2.2 Personas

- Este producto puede ser utilizado por niños a partir de 8 años, siempre que estén debidamente instruidos e informados sobre el uso seguro del producto y comprendan sus posibles peligros.
- Este producto puede ser utilizado por personas con discapacidades físicas o mentales, siempre que estén debidamente supervisadas e informadas sobre el uso seguro del producto y comprendan sus posibles peligros.
- Mantenga el producto y el cable fuera del alcance de los niños y los animales domésticos. Para evitar descargas eléctricas, no permita que las mascotas o los niños pequeños muerdan el cable de alimentación. No permita que los niños jueguen con el producto.
- El producto contiene refrigerante R600a. Los escapes de refrigerante pueden causar lesiones, quemaduras y asfixia. Ventile inmediatamente la habitación en la que se encuentra el producto en caso de posible escape de refrigerante.
- Consulte inmediatamente a un médico si el refrigerante entra en contacto con el cuerpo.

2.3 Utilice

- Coloque el producto en posición vertical durante al menos 24 horas antes de utilizarlo.
- No cubra el producto cuando esté encendido. Nunca coloque almohadas o mantas sobre o contra el producto. Podría provocar un incendio, una descarga eléctrica, lesiones personales o daños en el producto.
- No utilice el producto cerca de una bañera, ducha, piscina o bañera llena de agua. No toque el producto ni el cable de alimentación con las manos mojadas. Asegúrese de que el producto no entre en contacto con el agua.
- Coloque siempre el producto sobre una superficie nivelada, estable y no inflamable.
- Utilice el producto únicamente en lugares protegidos o al abrigo de la intemperie.
- Asegúrese de que el sistema de ventilación no esté bloqueado cuando el producto esté encendido. Esto podría provocar un sobrecalentamiento. Mantenga un espacio libre de al menos 15 cm alrededor de la rejilla de ventilación.
- Mantenga las aberturas de ventilación incorporadas libres de obstáculos. Esto incluye, polvo, arena, tierra, plantas u obstáculos similares. De lo contrario, podría producirse un riesgo de incendio, lesiones personales o daños en el producto.
- Cuando el producto está encendido, sale aire (caliente) del sistema de ventilación. Mantenga la cara y las manos alejadas de este sistema de ventilación.
- No toque el producto con las manos mojadas, ya que podría provocar descargas eléctricas u otros daños personales.
- Utilice el producto dentro de los parámetros ambientales especificados y lejos de gases, vapores y disolventes inflamables.
- No utilice nunca el producto en lugares con peligro de explosión.
- No utilice el producto si el depósito de agua está vacío. Podría dañar los elementos calefactores.
- Mantenga el producto alejado de fuentes de calor extremo o de la luz solar directa.
- No coloque nada encima del producto.
- Asegúrese de que no caiga ningún líquido sobre el producto para preservar su vida útil.
- Llene el depósito de agua sólo con agua limpia del grifo. No utilice agua con gas u otros líquidos. Podría dañar el producto.
- No utilice nunca el producto con líquidos distintos del agua, como café, té o alcohol.

2.4 Electricidad

- Si falla la alimentación durante el uso, apague el producto inmediatamente y desenchúfelo.

- Si la superficie del producto está agrietada, apáguelo para evitar descargas eléctricas.
- Compruebe periódicamente si el cable de alimentación y el enchufe presentan daños o desgaste y, en caso afirmativo, no utilice el producto y encargue su sustitución o reparación a personal técnico autorizado.
- No sumerja el producto, el cable de alimentación ni el enchufe en agua. Si entra agua en el producto o en su interior, apáguelo inmediatamente y póngase en contacto con nuestro servicio de atención al cliente.
- Utilice y guarde el producto de forma que los cables no puedan resultar dañados.
- Para evitar descargas eléctricas, no utilice el producto si sospecha que el cable de alimentación o el enchufe están dañados. Un cable de alimentación o enchufe dañado debe ser reparado o sustituido por un profesional (un distribuidor autorizado).
- No desenchufe el producto tirando del cable de alimentación. Podría provocar un incendio o una descarga eléctrica.
- Si sale humo negro del producto, desenchúfelo inmediatamente. Espere a que desaparezca el humo antes de retirar el contenido del producto y póngase en contacto con nuestro servicio de atención al cliente.
- No deje el/los cable(s) colgando del borde de una mesa o encimera.
- No coloque los cables sobre superficies calientes o cerca de aceite.
- No meta el cable debajo de alfombras o mantas. Asegúrese de que el cable nunca esté en una zona de paso.
- No mueva el producto tirando del cable ni retuerza el cable.
- Antes de conectar el producto, asegúrese de que la tensión de red indicada en la placa de características coincide con la de su red eléctrica.
- Asegúrese de no tropezar con el cable o cables y de que éstos no estén doblados, retorcidos o atascados.
- No mueva el producto cuando esté encendido. Apague siempre el producto antes de moverlo o limpiarlo.
- No utilice medios mecánicos o de otro tipo para acelerar el proceso de descongelación que no sean los recomendados por el proveedor.
- Nunca deje el producto desatendido cuando esté en uso.
- Apague el producto antes de irse a dormir debido al peligro de incendio y al riesgo de lesiones personales. El producto no tiene temporizador ni apagado automático.
- Tenga cuidado de no dañar el circuito de refrigeración. Esto puede dañar el producto y hacer que deje de funcionar.
- No utilice un cable alargador. Asegúrese de que el producto esté enchufado a una toma de corriente a la que no estén conectados otros aparatos.
- El producto no es adecuado para ser controlado mediante un temporizador externo o un mando a distancia independiente.
- El producto sólo debe conectarse a una toma de corriente de 220-240 V con toma de tierra.

- Desenchufe y apague el producto cuando no lo utilice y antes de limpiarlo.
- No utilice el producto cerca de dispositivos que puedan causar interferencias electromagnéticas (por ejemplo, teléfonos móviles en comunicación, microondas). Esto puede impedir que el producto funcione con precisión.
- Si falla el sistema que controla la temperatura interna, se activará automáticamente la protección contra sobrecalentamiento y el producto dejará de funcionar. Desenchufe el producto, deje que se enfríe completamente y reinicie el producto.

3. INSTRUCCIONES DE USO

¡ATENCIÓN!

- ◇ El producto contiene refrigerante. No incline nunca el producto más de 45° y déjelo en posición vertical durante 24 horas después del transporte antes de utilizarlo.
- ◇ En el primer uso o si el producto no se ha utilizado durante mucho tiempo, los cubitos de hielo de los 4 primeros ciclos deben desecharse.

3.1 Instalación

1. Coloque el producto sobre una superficie plana y estable, alejado de la luz solar directa y de fuentes de calor.
2. Limpie el producto siguiendo las instrucciones del apartado 5.1.
3. Conecte el producto a una toma de corriente correctamente instalada y con toma de tierra a la que no estén conectados otros aparatos.

3.2 Funcionamiento

1. Abra la tapa y retire el recipiente de los cubitos de hielo.
2. Vierta agua potable fría en el recipiente de agua. Nota: No sobrepase la marca MAX del nivel de agua. Si el agua del depósito toca el fondo del recipiente de cubitos de hielo, éstos se derretirán más rápidamente.
3. Vuelva a colocar el recipiente de los cubitos de hielo y compruebe que el nivel del agua está por debajo del fondo de la cesta.
4. Cierre la tapa.
5. Inserte el enchufe en la toma de corriente. El producto está en modo de espera y el indicador luminoso POWER está encendido.
6. Pulse SELECT para elegir entre cubitos de hielo pequeños o grandes. Se enciende el piloto SMALL o LARGE.
7. Pulse ON/OFF para iniciar un ciclo.
8. Después del uso, abra el tapón de desagüe situado debajo del producto y vacíe el agua del producto sobre una superficie adecuada.
9. A continuación, seque bien el producto con un paño limpio y seco y déjelo secar al aire.

3.3 Consejos de uso

- Se recomienda utilizar agua pura o destilada para hacer cubitos de hielo más transparentes y prolongar la vida útil del producto.
- Coloque el producto sobre la encimera en un lugar fresco y ventilado. Esto mejorará significativamente la capacidad de producción de cubitos de hielo.
- Cambie el agua del depósito al menos cada 24 horas. Esto evitará que la máquina se bloquee.
- Preste atención a la temperatura del agua que añada. Si añade agua demasiado caliente, las primeras rondas serán algo menos eficaces para hacer cubitos de hielo. Después de una o dos rondas, la temperatura del agua bajará y la producción mejorará.
- SELECT: Este botón le permite determinar el tamaño de los cubitos de hielo. Elija SMALL si la temperatura ambiente es inferior a 15°C para que los cubitos de hielo no se apelmacen. El producto tiene una función de memoria que recuerda la elección de cubitos pequeños o grandes después de apagarlo.
- Cuando la temperatura ambiente es demasiado alta, puede cerrar la tapa para mantener los cubitos a temperatura.
- Los cubitos de hielo no pueden conservarse en el producto durante mucho tiempo. Para evitar que los cubitos se derritan, colóquelos en el congelador. Si es necesario, guarde los cubitos de hielo en una bolsa de congelación en el congelador para que sea más fácil separarlos.
- ADD WATER: Si no hay suficiente agua en la máquina, ésta se apagará automáticamente y el piloto ADD WATER parpadeará. Rellene el depósito de agua hasta la línea MAX. Pulse de nuevo ON/OFF para volver a encender la máquina.
- ICE FULL: Cuando el contenedor de cubitos de hielo está lleno, se enciende el piloto ICE FULL. Retire los cubitos de hielo de la cesta, vuelva a colocar la cesta y arranque de nuevo. Nota: El indicador luminoso no funciona correctamente cuando le da la luz directa del sol.

4. SOLUCIÓN DE PROBLEMAS

Problema	Causa	Solución
Los indicadores ICE FULL y ADD WATER parpadean alternativamente.	El producto está defectuoso.	Espere a que la máquina se detenga automáticamente. Póngase en contacto con el servicio de atención al cliente o con personal técnico cualificado.

El producto no responde.	El enchufe no está bien colocado en la toma.	Asegúrese de que el enchufe está correctamente conectado a una toma de corriente que funcione.
	El cable está dañado.	Póngase en contacto con el servicio de atención al cliente.
El indicador luminoso ADD WATER está encendido.	Hay muy poca agua en el depósito.	Véase 3.3.
	Problema con el sensor.	Apague el producto, espere 2 minutos y vuelva a encenderlo.
El piloto ICE FULL está encendido.	El depósito de cubitos de hielo está lleno.	Véase 3.3.
	Problema con el sensor.	Limpie el sensor con un paño suave y seco.
Los cubitos de hielo se pegan.	La temperatura ambiente es demasiado baja y/o el agua del recipiente está demasiado fría.	La temperatura ambiente debe estar entre 15°C y 32°C. La temperatura del agua debe estar entre 10°C y 20°C.
	Los cubitos llevan demasiado tiempo en la máquina.	Ponga la máquina en pausa, retire los cubitos de hielo y haga cubitos más pequeños (SMALL).
Los cubitos son demasiado pequeños o demasiado finos.	La temperatura ambiente es demasiado alta y/o el agua del recipiente está demasiado caliente.	La temperatura ambiente debe estar entre 15°C y 32°C. La temperatura del agua debe estar entre 10°C y 20°C.
	Durante los tres primeros ciclos, los cubitos de hielo suelen ser más finos porque el agua aún no ha alcanzado la temperatura correcta.	Esto es normal. En caso necesario, utilice sólo los cubitos de hielo fabricados a partir del tercer ciclo.

El producto funciona pero no se hacen cubitos de hielo.	Hay fugas de refrigerante.	Haga revisar el aparato por personal de servicio cualificado. Ventile inmediatamente la habitación y no toque el líquido.
	Las tuberías del sistema de refrigeración están obstruidas.	Haga revisar el aparato por personal cualificado.
El aparato no se para cuando el recipiente de cubitos de hielo está lleno.	La luz solar directa incide sobre el sensor de ICE FULL.	Traslade el aparato a un lugar donde no reciba luz solar directa.

5. MANTENIMIENTO Y LIMPIEZA

5.1 Antes del primer uso

Antes del primer uso y si el producto no se ha utilizado durante mucho tiempo, debe limpiarse a fondo:

1. Desenchúfelo de la red eléctrica.
2. Prepare una solución desinfectante con agua y vinagre o ácido cítrico (proporción: 10:1).
3. Limpie el interior, incluido el elemento de congelación.
4. Añada agua fría y encienda el aparato. Ejecute algunos ciclos. Nota: Deseche los cubitos de hielo de los cuatro primeros ciclos, ¡no se pueden utilizar!
5. Abra el tapón de vaciado situado debajo del aparato y vacíe el agua sobre una superficie adecuada.
6. Vuelva a colocar el tapón de vaciado en su sitio.
7. Seque bien el interior y el exterior del aparato con un paño suave y limpio.

5.2 Programa de autolimpieza

Limpie el producto con regularidad para garantizar su productividad y prolongar su vida útil:

1. Enchufe el cable de alimentación y pulse ON/OFF. El producto pasa al modo de espera y se enciende el indicador luminoso POWER.
2. Mantenga pulsado el botón ON/OFF durante 5 segundos.
3. Se enciende el piloto CLEAN y se inicia el programa de autolimpieza. Para detener el programa a medio camino, pulse de nuevo el botón ON/OFF.
4. Transcurridos unos 15 minutos, el programa de autolimpieza finaliza. El aparato vuelve al modo de espera.

5. Retire el enchufe de la toma de corriente.
6. Abra el tapón de vaciado situado debajo del aparato y vacíe el agua sobre una superficie adecuada.
7. Vuelva a colocar el tapón de vaciado en su sitio.
8. Limpie el exterior y los accesorios con un paño húmedo y detergente neutro.
9. Seque bien el interior y el exterior con un paño suave y limpio.

6. ALMACENAMIENTO

¡ATENCIÓN!

- ◇ Es importante secar bien el interior del producto con un paño suave después de usarlo y antes de guardarlo (a través de la tapa abierta por delante y por detrás) y dejar que se seque al aire lo máximo posible.

Desenchufe el producto y límpielo y séquelo bien. Guarde el producto en un lugar seco y limpio, no a temperaturas extremadamente altas o bajas.

7. ELIMINACIÓN Y RECICLAJE

Piense en el medio ambiente y contribuya a una vida más limpia. Puede ponerse en contacto con su ayuntamiento para obtener toda la información sobre las opciones de eliminación de los productos desechados.

7.1 Eliminación



Al final de su vida útil, no elimine el producto con la basura doméstica normal, entréguelo en un punto de recogida designado por el gobierno para su reciclaje.



Elimine el embalaje y los accesorios de acuerdo con la normativa medioambiental vigente en su municipio. Preste atención a los símbolos de los distintos materiales de embalaje y, si es necesario, elimínelos por separado. Los materiales de embalaje están etiquetados con letras y números: 1-7: plástico, 20-22: papel y cartón, 80-98 materiales compuestos.

7.2 Aparato eléctrico













El símbolo al lado con el cubo de basura tachado indica que este producto está sujeto a la Directiva Europea (UE) 2012/19/UE. Esta directiva establece que, al final de su vida útil, no debe desechar este producto con los residuos domésticos normales, sino depositarlo en un punto de recogida designado por el gobierno para su reciclaje.



7.3 Refrigerante

Este producto contiene el refrigerante isobutano R600a. El sistema está herméticamente cerrado. El refrigerante debe eliminarse sin daños de acuerdo con la normativa de las autoridades locales. En caso de duda, póngase en contacto con las autoridades locales.

8. SÍMBOLOS

Las siguientes advertencias y símbolos se utilizan en este manual, en el embalaje y en el producto (si procede).

Símbolo	Descripción
	Siga las instrucciones del manual y consérvelo para futuras consultas.
	Una advertencia con este símbolo indica una situación potencialmente peligrosa que puede provocar daños graves y/o lesiones mortales.
	Una nota contiene información adicional que es importante para el uso del producto.
	Una advertencia con este símbolo indica una situación potencialmente peligrosa que puede provocar daños leves y/o lesiones moderadas.
	Manipular con cuidado.
	Este lado hacia arriba.
	No lo incline.
	Enchufe de seguridad de clase 1.
	¡Atención! Peligro eléctrico, riesgo de descarga eléctrica.
	Precaución: ¡muy inflamable!

	Apto para uso en interiores.
	Apto para uso alimentario.
	Libre de bisfenol A (BPA).

9. DECLARACIÓN CE DE CONFORMIDAD



Este producto cumple todos los requisitos y normativas de acuerdo con la directiva 2014/35/UE, la directiva 2014/30/UE y la directiva 2009/125/CE.

El proveedor puede facilitarle la declaración de conformidad de la UE completa.

10. DESCARGO DE RESPONSABILIDAD

Se reserva el derecho a realizar cambios. Las especificaciones están sujetas a cambios sin indicar los motivos.

IT – Manuale utente



PREMESSA

Informazioni su questo documento

Il presente manuale contiene tutte le informazioni necessarie per un uso corretto, efficiente e sicuro del prodotto. Prima di installare o utilizzare il prodotto, accertarsi di aver letto e compreso appieno le istruzioni contenute nel manuale. Conservare questo manuale per un uso futuro.

Istruzioni originali

Questo manuale è stato scritto originariamente in olandese. Tutte le altre lingue sono traduzioni del manuale originale olandese.

Assistenza e garanzia

Se avete bisogno di assistenza o di informazioni sul vostro prodotto, contattate il nostro servizio clienti all'indirizzo service@kitchenbrothers.nl.

Forniamo una garanzia di 2 anni sui nostri prodotti. Il cliente deve essere in grado di mostrare la prova d'acquisto quando richiede la garanzia. I difetti del prodotto devono essere segnalati entro 2 anni dalla data di acquisto. Si prega di notare che la garanzia non si applica: per i danni causati da uso o riparazione improprio; per le parti soggette a usura; per i difetti noti al cliente al momento dell'acquisto; per i difetti causati da colpa del cliente, per i danni causati da terzi.

INDICE DEI CONTENUTI

1. Introduzione	86
1.1 Destinazione d'uso	86
1.2 Panoramica del prodotto	86
1.3 Specifiche del prodotto	87
1.4 Altre caratteristiche	87
1.5 Contenuto della confezione	88
1.6 Accessori forniti	88
2. Sicurezza	88
2.1 Generiche	88
2.2 Persone	90
2.3 Uso	91
2.4 Elettricità	91
3. Istruzioni per l'uso	93
3.1 Installazione	93
3.2 Funzionamento	93
3.3 Consigli per l'uso	93
4. Risoluzione dei problemi	94
5. Manutenzione e Pulizia	96
5.1 Prima del primo utilizzo	96
5.2 Programma di autopulizia	96
6. Immagazzinamento	97
7. Smaltimento e riciclaggio	97
7.1 Smaltimento	97
7.2 Apparecchio elettrico	98
7.3 Refrigerante	98
8. Simboli	98
9. Dichiarazione di conformità CE	100
10. Disclaimer	100

1. INTRODUZIONE

Grazie per aver scelto un prodotto KitchenBrothers! Si prega di seguire sempre le istruzioni fornite per un uso sicuro del prodotto.

1.1 Destinazione d'uso

Una macchina per cubetti di ghiaccio viene utilizzata per produrre rapidamente cubetti di ghiaccio, ad esempio per una festa o in estate.

Il fornitore è esonerato da ogni responsabilità per eventuali lesioni o danni causati dall'uso del prodotto al di là della sua destinazione d'uso. Qualsiasi modifica del prodotto può compromettere la sicurezza e la garanzia del cliente.

1.2 Panoramica del prodotto

1. Coperchio
2. Elemento congelatore
3. Paletta interna
4. Sensore contenitore pieno
5. Contenitore dell'acqua
6. Maniglia
7. Tappo di scarico sotto il prodotto
8. Contenitore per cubetti di ghiaccio rimovibile
9. Pannello di controllo

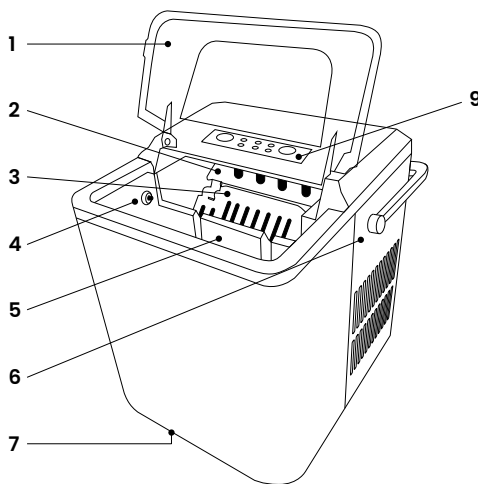
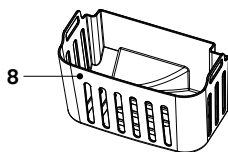

10. Pulsante SELECT: pulsante di selezione
11. Indicatore ICE FULL: Il contenitore dei cubetti di ghiaccio è pieno.
12. Indicatore ADD WATER: Aggiungere acqua
13. Indicatore POWER: Il prodotto è acceso
14. Indicatore CLEAN: Il programma di autopulizia è attivo.
15. Indicatore LARGE: Cubetti di ghiaccio grandi
16. Indicatore SMALL: cubetti di ghiaccio piccoli
17. Pulsante ON/OFF & CLEAN: Pulsante Accensione/Spengimento & Pulizia
18. Misurino

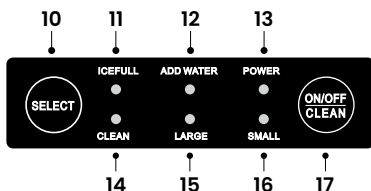

1.3 Specifiche del prodotto

Dimensioni	23 x 32 x 30,3 cm
Peso	7 kg
Colore	KB4042: Nero KB4043: Acciaio inox
Materiale	Polipropilene, rame nichelato, altro metallo, isolamento termico in EPS
Lunghezza del cavo	1,2 m
Classe di sicurezza	1
Tensione	220V AC
Frequenza	50Hz
Potenza	100W
Consumo di energia	0,1 kWh
Livello di rumore massimo	< 42dB
Temperatura di esercizio*	0-40°C
Umidità di esercizio*	< 80%
Temperatura di stoccaggio*	0-40°C
Umidità di stoccaggio*	< 80%
Refrigerante	R600a (26 g)
Vescicante	C5H10
Contenuto massimo	1,5 L (acqua) / 0,5 L (cubetti di ghiaccio)
Classe climatica	SN/N/ST
Produzione	12 kg/24h

* Raccomandato

1.4 Altre caratteristiche

- Maniglia per facilitare il trasporto del prodotto.
- Capacità di produrre cubetti di ghiaccio piccoli e grandi.
- Protezione contro il surriscaldamento.
- Spegnimento automatico quando l'acqua è troppo poca.

1.5 Contenuto della confezione

Quando ricevete la spedizione, verificate che il contenuto della confezione corrisponda alla bolla di accompagnamento. Informate il vostro fornitore se mancano dei pezzi. Se il prodotto appare danneggiato, presentare immediatamente un reclamo al corriere e fornire al fornitore una descrizione dettagliata del danno. Conservare le parti danneggiate e l'imballaggio per giustificare il reclamo.

KitchenBrothers Macchina per cubetti di ghiaccio con manico 1,5L - Nero - Modello KB4042 - EAN 8721055560463

KitchenBrothers Macchina per cubetti di ghiaccio con manico 1,5L - Acciaio inox - Modello KB4043 - EAN 8721055560470

1.6 Accessori forniti

- 1x Manuale utente
- 1x Cucchiaino
- 1x Contenitore per cubetti di ghiaccio

2. SICUREZZA



Avvertenza!

*Assicurarsi che l'imballo sia tenuto fuori dalla portata dei bambini!
Rischio di soffocamento!*

Prima dell'uso, leggere attentamente il manuale e le informazioni sulla sicurezza. Il fornitore non è responsabile per la mancata osservanza delle informazioni di sicurezza sull'uso e la manipolazione del dispositivo o per danni a cose o persone.

Osservare sempre le seguenti precauzioni quando si utilizza "la Macchina per cubetti di ghiaccio con manico 1,5L", di seguito denominato "il prodotto".

2.1 Generiche

- Se è la prima volta che si utilizza il prodotto, è importante leggere attentamente il manuale e le istruzioni.
- Se il prodotto non funziona, è caduto o è stato danneggiato, non utilizzarlo e rivolgersi al nostro servizio clienti.
- Prima di ogni utilizzo, verificare che le parti e gli accessori non siano danneggiati o usurati (incrinature/rottture) e che possano influire negativamente sulle prestazioni; in tal caso, sostituirli con parti e accessori originali o consigliati dal produttore.

- Non utilizzare accessori non offerti dal fornitore. Questi possono costituire un pericolo per l'utente e danneggiare il prodotto.
- Utilizzare il prodotto solo per gli scopi indicati nel presente manuale.
- Non smontare, riparare o restaurare il prodotto. Ciò potrebbe danneggiare il prodotto. Per la vostra sicurezza, queste parti devono essere sostituite solo da personale di assistenza autorizzato. Per evitare danni e lesioni personali, inviare sempre il prodotto a un centro di assistenza per le riparazioni.
- Essere consapevoli dei rischi e delle conseguenze associate a un uso improprio del prodotto. L'uso improprio del prodotto può provocare lesioni personali e danni al prodotto stesso.
- Prima del primo utilizzo, rimuovere tutto il materiale di imballaggio e gli eventuali adesivi.
- Tenere il prodotto lontano da fonti di calore, da ambienti con temperature relativamente elevate e da fonti di calore come i forni.
- Se il prodotto viene lasciato vuoto per lungo tempo, spegnerlo, sbrinarlo, pulirlo, asciugarlo e lasciare il coperchio aperto per evitare la formazione di muffa al suo interno.
- Non conservare sostanze esplosive come aerosol contenenti propellente infiammabile vicino o all'interno del prodotto.
- Il coperchio e il serbatoio devono essere puliti con cura seguendo le istruzioni di pulizia riportate in questo manuale. Non sono lavabili in lavastoviglie e non devono essere puliti con acqua corrente, immersione, immersione parziale o forte bagnatura. L'acqua non deve penetrare nell'alloggiamento. Ciò potrebbe danneggiare il prodotto.
- Il refrigerante isobutano (R-600a) è presente nel circuito di refrigerazione del prodotto. Si tratta di un gas naturale con un elevato grado di compatibilità ambientale, ma infiammabile.
- Dopo il disimballaggio e prima dell'accensione, il prodotto deve essere collocato su una superficie piana per almeno 24 ore. Ciò consente all'olio del circuito di raffreddamento di tornare al suo posto.
- Posizionare il prodotto ad almeno 15 centimetri di distanza dalle superfici circostanti, in particolare da materiali combustibili, come tessuti, lenzuola, tende, plastica, supporti elettrici, legno, ecc.
- Lasciare uno spazio libero intorno all'alloggiamento del motore. Mantenere le bocchette dell'alloggiamento del motore libere da polvere e lanugine per evitare incendi, non esporle mai a liquidi o materiali infiammabili come giornali, tovaglioli, strofinacci, ecc.
- Tenere sempre il prodotto in posizione verticale durante il trasporto e l'uso. Il prodotto deve essere sempre utilizzato senza essere inclinato o appoggiato su un fianco.
- Il prodotto non è destinato alla conservazione o al mantenimento di alimenti freddi.

- Il prodotto è adatto solo per uso interno. Non utilizzare il prodotto all'aperto. Ciò potrebbe danneggiare il prodotto.
- Non utilizzare il prodotto a temperature superiori a 40°C. Per ottenere risultati ottimali, la temperatura interna deve essere compresa tra 15°C e 32°C e la temperatura dell'acqua tra 10°C e 20°C.
- Il prodotto non funziona come congelatore. I cubetti di ghiaccio si sciolgono se lasciati nel prodotto per troppo tempo. Utilizzare i cubetti di ghiaccio immediatamente o metterli in un sacchetto per il congelamento e riporli nel congelatore.
- Prestare attenzione alla temperatura dell'acqua che si aggiunge. Se si aggiunge acqua calda, i primi cicli saranno leggermente meno efficaci. Dopo uno o due cicli, la temperatura dell'acqua si abbasserà e tutto tornerà alla normalità.
- Posizionare la macchina sul piano di lavoro in un luogo fresco e ventilato. Questo migliorerà notevolmente la capacità di produzione di cubetti di ghiaccio. Le prestazioni del prodotto variano in funzione della temperatura dell'acqua e della temperatura ambiente. Se la temperatura ambiente è troppo alta, è possibile chiudere il coperchio per mantenere i cubetti di ghiaccio a temperatura.
- L'utilizzo di acqua pura o distillata rende i cubetti di ghiaccio più trasparenti.
- Quando è chiuso, il coperchio non è fissato.
- Per motivi di igiene, il prodotto deve essere pulito regolarmente. Staccare sempre la spina e spegnere il prodotto prima di pulirlo.
- Non utilizzare detergenti (altamente) infiammabili per pulire il prodotto. Questi agenti possono causare gas esplosivi o incendi.
- Se non si utilizza il prodotto per un lungo periodo di tempo, rimuovere il tappo di scarico dal prodotto e scaricare l'acqua residua.
- Il prodotto non è lavabile in lavastoviglie.

2.2 Persone

- Questo prodotto può essere utilizzato da bambini di età pari o superiore a 8 anni, purché siano adeguatamente istruiti e informati sull'uso sicuro del prodotto e ne comprendano i possibili pericoli.
- Il prodotto può essere utilizzato da persone con disabilità fisiche o mentali, purché siano adeguatamente sorvegliate e informate sull'uso sicuro del prodotto e ne comprendano i possibili pericoli.
- Tenere il prodotto e il cavo fuori dalla portata dei bambini e degli animali domestici. Per evitare scosse elettriche, non permettere ad animali domestici o bambini piccoli di masticare il cavo di alimentazione. Non permettere ai bambini di giocare con il prodotto.
- Il prodotto contiene refrigerante R600a. La fuoriuscita di refrigerante può causare lesioni, ustioni e soffocamento. In caso di possibile fuoriuscita di refrigerante, ventilare immediatamente la stanza in cui si trova il prodotto.
- Consultare immediatamente un medico se il refrigerante viene a contatto con il corpo.

2.3 Uso

- Mettere il prodotto in posizione verticale per almeno 24 ore prima di utilizzarlo.
- Non coprire il prodotto quando è acceso. Non collocare mai cuscini o coperte sopra o contro il prodotto. Ciò potrebbe causare un rischio di incendio, scosse elettriche, lesioni personali o danni al prodotto.
- Non utilizzare il prodotto in prossimità di vasche da bagno, docce, piscine o vasche per il bucato piene d'acqua. Non toccare il prodotto e il cavo di alimentazione con le mani bagnate. Assicurarsi che il prodotto non venga a contatto con l'acqua.
- Posizionare sempre il prodotto su una superficie piana, stabile e non infiammabile.
- Utilizzare il prodotto solo in luoghi protetti o al riparo dalle intemperie.
- Assicurarsi che il sistema di ventilazione non sia bloccato quando il prodotto è acceso. Ciò potrebbe causare un surriscaldamento. Mantenere uno spazio libero di almeno 15 cm intorno alla griglia di ventilazione.
- Mantenere le aperture di ventilazione integrate libere da ostacoli. In particolare, polvere, sabbia, terra, piante o altri ostacoli simili. In caso contrario, potrebbero verificarsi rischi di incendio, lesioni personali o danni al prodotto.
- Quando il prodotto è acceso, dal sistema di ventilazione esce aria (calda). Tenere il viso e le mani lontano da questo sistema di ventilazione.
- Non toccare il prodotto con le mani bagnate, perché ciò potrebbe causare scosse o altre lesioni personali.
- Utilizzare il prodotto entro i parametri ambientali specificati e lontano da gas, vapori e solventi infiammabili.
- Non utilizzare mai il prodotto in un luogo a rischio di esplosione.
- Non utilizzare il prodotto se il serbatoio dell'acqua è vuoto. Ciò potrebbe danneggiare gli elementi riscaldanti.
- Tenere il prodotto lontano da fonti di calore estreme o dalla luce solare diretta.
- Non collocare nulla sopra il prodotto.
- Assicurarsi che il prodotto non sia ricoperto da liquidi per preservarne la durata.
- Riempire il serbatoio dell'acqua solo con acqua di rubinetto pulita. Non utilizzare acqua frizzante o altri liquidi. Ciò potrebbe danneggiare il prodotto.
- Non utilizzare mai il prodotto con liquidi diversi dall'acqua, come caffè, tè o alcol.

2.4 Elettricità

- Se l'alimentazione viene a mancare durante l'uso, spegnere immediatamente il prodotto e staccare la spina.
- Se la superficie del prodotto è incrinata, spegnerlo per evitare scosse elettriche.
- Controllare regolarmente che il cavo di alimentazione e la spina non presentino segni di danneggiamento o usura; in caso contrario, non utilizzare il prodotto e far sostituire o riparare il cavo di alimentazione e/o la spina da personale di assistenza autorizzato.

- Non immergere il prodotto, il cavo di alimentazione o la spina nell'acqua. Se l'acqua entra o entra nel prodotto, spegnerlo immediatamente e contattare il nostro servizio clienti.
- Utilizzare e conservare il prodotto in modo che i cavi non possano essere danneggiati.
- Per evitare scosse elettriche, non utilizzare il prodotto se si sospetta che il cavo di alimentazione o la spina siano danneggiati. Un cavo di alimentazione o una spina danneggiati devono essere riparati o sostituiti da un professionista (un distributore autorizzato).
- Non scollegare il prodotto tirando il cavo di alimentazione. Ciò potrebbe causare incendi o scosse elettriche.
- Se dal prodotto esce del fumo nero, staccare immediatamente la spina. Attendere che il fumo sia scomparso prima di rimuovere il contenuto del prodotto e contattare il nostro servizio clienti.
- Non lasciare i cavi sospesi sul bordo di un tavolo o di un piano di lavoro.
- Non collocare i cavi su superfici calde o in prossimità di olio.
- Non infilare i cavi sotto tappeti o coperte. Assicurarsi che il cavo non si trovi mai su una passerella.
- Non spostare il prodotto tirando il cavo o attorcigliandolo.
- Prima di collegare il prodotto, accertarsi che la tensione di rete indicata sulla targhetta corrisponda a quella della propria rete elettrica.
- Assicurarsi di non inciampare nei cavi e che questi non siano attorcigliati, attorcigliati o incastrati.
- Non spostare il prodotto quando è acceso. Spegnerlo sempre il prodotto prima di spostarlo o pulirlo.
- Non utilizzare mezzi meccanici o di altro tipo per accelerare il processo di sbrinamento diversi da quelli raccomandati dal fornitore.
- Non lasciare mai il prodotto incustodito quando è in uso.
- Spegnerlo il prodotto prima di andare a dormire per evitare il rischio di incendio e di lesioni personali. Il prodotto non è dotato di timer o spegnimento automatico.
- Fare attenzione a non danneggiare il circuito di raffreddamento. Ciò potrebbe danneggiare il prodotto e causarne l'interruzione del funzionamento.
- Non utilizzare una prolunga. Assicurarsi che il prodotto sia collegato a una presa di corrente alla quale non siano collegati altri apparecchi.
- Il prodotto non può essere controllato tramite un timer esterno o un telecomando separato.
- Il prodotto deve essere collegato esclusivamente a una presa di corrente da 220-240 V con messa a terra.
- Scollegare e spegnere il prodotto quando non viene utilizzato e prima di pulirlo.
- Non utilizzare il prodotto in prossimità di dispositivi che possono causare interferenze elettromagnetiche (ad es. telefoni cellulari in comunicazione, microonde). Ciò potrebbe impedire il corretto funzionamento del prodotto.

- In caso di guasto del sistema di controllo della temperatura interna, la protezione contro il surriscaldamento si attiva automaticamente e il prodotto smette di funzionare. Scollegare il prodotto, lasciarlo raffreddare completamente e riavviarlo.

3. ISTRUZIONI PER L'USO

ATTENZIONE!

- ◇ Il prodotto contiene refrigerante. Non inclinare mai il prodotto oltre i 45° e lasciarlo in posizione verticale per 24 ore dopo il trasporto prima di utilizzarlo.
- ◇ Al primo utilizzo o se il prodotto non è stato utilizzato per molto tempo, gettare i cubetti di ghiaccio dei primi 4 cicli.

3.1 Installazione

1. Posizionare il prodotto su una superficie piana e stabile, lontano dalla luce diretta del sole e da fonti di calore.
2. Pulire il prodotto secondo le istruzioni riportate al punto 5.1.
3. Collegare il prodotto a una presa di corrente correttamente installata e dotata di messa a terra, alla quale non siano collegati altri apparecchi.

3.2 Funzionamento

1. Aprire il coperchio e rimuovere il contenitore dei cubetti di ghiaccio.
2. Versare acqua potabile fredda nel contenitore dell'acqua. Nota: non superare il segno MAX del livello dell'acqua. Se l'acqua nel serbatoio tocca il fondo del contenitore dei cubetti di ghiaccio, i cubetti si scioglieranno più rapidamente.
3. Riposizionare il contenitore dei cubetti di ghiaccio e verificare che il livello dell'acqua sia inferiore al fondo del cestello.
4. Chiudere il coperchio.
5. Inserire la spina nella presa di corrente. Il prodotto è in modalità standby e la spia POWER è accesa.
6. Premere SELECT per scegliere tra cubetti di ghiaccio piccoli o grandi. La spia SMALL o LARGE si accende.
7. Premere ON/OFF per avviare un ciclo.
8. Dopo l'uso, aprire il tappo di scarico sotto il prodotto e scaricare l'acqua da esso su una superficie adatta.
9. Quindi asciugare bene il prodotto con un panno pulito e asciutto e lasciarlo asciugare all'aria.

3.3 Consigli per l'uso

- Si consiglia di utilizzare acqua pura o distillata per ottenere cubetti di ghiaccio più trasparenti e prolungare la durata del prodotto.

- Posizionare il prodotto sul piano di lavoro in un luogo fresco e ventilato. Questo migliorerà notevolmente la capacità di produzione dei cubetti di ghiaccio.
- Sostituire l'acqua nel serbatoio almeno ogni 24 ore. In questo modo si evitano intasamenti nella macchina.
- Prestare attenzione alla temperatura dell'acqua aggiunta. Se si aggiunge acqua troppo calda, i primi giri saranno leggermente meno efficaci nel produrre cubetti di ghiaccio. Dopo uno o due cicli, la temperatura dell'acqua si abbasserà e la produzione migliorerà.
- SELECT: questo pulsante consente di determinare la dimensione dei cubetti di ghiaccio. Scegliere SMALL se la temperatura ambiente è inferiore a 15°C per evitare che i cubetti di ghiaccio si agglomerino. Il prodotto è dotato di una funzione di memoria che ricorda la scelta di cubetti di ghiaccio piccoli o grandi dopo lo spegnimento.
- Quando la temperatura ambiente è troppo alta, è possibile chiudere il coperchio per mantenere i cubetti di ghiaccio in temperatura.
- I cubetti di ghiaccio non possono essere conservati a lungo nel prodotto. Per evitare che i cubetti di ghiaccio si sciolgano, riporli nel congelatore. Se necessario, conservare i cubetti di ghiaccio in un sacchetto per il freezer, in modo che sia più facile separarli.
- ADD WATER: se l'acqua non è sufficiente, la macchina si spegne automaticamente e la spia ADD WATER lampeggia. Rabboccare l'acqua nel serbatoio fino alla linea MAX. Premere nuovamente ON/OFF per riaccendere l'apparecchio.
- ICE FULL: quando il contenitore dei cubetti di ghiaccio è pieno, si accende la spia ICE FULL. Rimuovere i cubetti di ghiaccio dal cestello, rimettere il cestello e riavviare. Nota: la spia non funziona correttamente quando è illuminata dalla luce diretta del sole.

4. RISOLUZIONE DEI PROBLEMI

Problema	Causa	Soluzione
Gli indicatori ICE FULL e ADD WATER lampeggiano alternativamente.	Il prodotto è difettoso.	Attendere che la macchina si arresti automaticamente. Contattare il servizio clienti o il personale di assistenza qualificato.

Il prodotto non risponde.	La spina non è inserita correttamente nella presa.	Assicurarsi che la spina sia inserita correttamente in una presa funzionante.
	Il cavo è danneggiato.	Contattare il servizio clienti.
La spia ADD WATER è accesa.	Troppa poca acqua nel serbatoio dell'acqua.	Vedere 3.3.
	Problema con il sensore.	Spegnere il prodotto, attendere 2 minuti e riaccenderlo.
La spia ICE FULL è accesa.	Il contenitore dei cubetti di ghiaccio è pieno.	Vedere 3.3.
	Problema con il sensore.	Pulire il sensore con un panno morbido e asciutto.
I cubetti di ghiaccio si attaccano tra loro.	La temperatura ambiente è troppo bassa e/o l'acqua nel contenitore è troppo fredda.	La temperatura ambiente deve essere compresa tra 15°C e 32°C. La temperatura dell'acqua deve essere compresa tra 10°C e 20°C.
	I cubetti di ghiaccio sono rimasti troppo a lungo nella macchina.	Mettere in pausa la macchina, rimuovere i cubetti di ghiaccio e prepararne di più piccoli (SMALL).
I cubetti di ghiaccio sono troppo piccoli o troppo sottili.	La temperatura ambiente è troppo alta e/o l'acqua nel contenitore è troppo calda.	La temperatura ambiente deve essere compresa tra 15°C e 32°C. La temperatura dell'acqua deve essere compresa tra 10°C e 20°C.
	Durante i primi tre cicli, i cubetti di ghiaccio sono spesso più sottili perché l'acqua non ha ancora raggiunto la temperatura corretta.	È normale. Se necessario, utilizzare solo i cubetti di ghiaccio prodotti a partire dal terzo ciclo.

Il prodotto funziona ma non produce cubetti di ghiaccio.	Perdita di liquido refrigerante.	Far controllare l'apparecchio da personale qualificato. Ventilare immediatamente il locale e non toccare il liquido.
	I tubi del sistema di raffreddamento sono ostruiti.	Far controllare l'apparecchio da personale qualificato.
L'apparecchio non si ferma quando il contenitore dei cubetti di ghiaccio è pieno.	La luce diretta del sole illumina il sensore di ICE FULL.	Spostare l'apparecchio in un luogo privo di luce solare diretta.

5. MANUTENZIONE E PULIZIA

5.1 Prima del primo utilizzo

Prima del primo utilizzo e se il prodotto non è stato usato per molto tempo, è necessario pulirlo accuratamente:

1. Scollegare la spina dalla rete elettrica.
2. Preparare una soluzione disinfettante con acqua e aceto o acido citrico (rapporto: 10:1).
3. Pulire l'interno, compreso l'elemento congelante.
4. Aggiungere acqua fredda e accendere il prodotto. Eseguire alcuni cicli. Nota: i cubetti di ghiaccio dei primi quattro cicli non possono essere utilizzati!
5. Aprire il tappo di scarico sotto il prodotto e scaricare l'acqua su una superficie adatta.
6. Fissare nuovamente il tappo di scarico.
7. Asciugare bene l'interno e l'esterno del prodotto con un panno morbido e pulito.

5.2 Programma di autopulizia

Pulire regolarmente il prodotto per garantirne la produttività e prolungarne la durata:

1. Collegare il cavo di alimentazione e premere ON/OFF. Il prodotto passa in modalità standby e si accende la spia POWER.
2. Tenere premuto il pulsante ON/OFF per 5 secondi.
3. Si accende la spia CLEAN e si avvia il programma di autopulizia. Per interrompere il programma a metà, premere nuovamente ON/OFF.
4. Dopo circa 15 minuti, il programma di autopulizia termina. Il prodotto torna in modalità standby.
5. Togliere la spina dalla presa.
6. Aprire il tappo di scarico sotto il prodotto e scaricare l'acqua su una superficie adatta.

7. Fissare nuovamente il tappo di scarico.
8. Pulire l'esterno e gli accessori con un panno umido e un detergente neutro.
9. Asciugare bene l'interno e l'esterno con un panno morbido e pulito.

6. IMMAGAZZINAMENTO

ATTENZIONE!

- ◇ È importante asciugare accuratamente l'interno del prodotto con un panno morbido dopo l'uso e prima di riporlo (attraverso il coperchio aperto sul fronte e sul retro) e lasciarlo asciugare all'aria il più possibile.

Scollegare il prodotto, pulirlo e asciugarlo bene. Conservare il prodotto in un luogo asciutto e pulito, non a temperature estremamente alte o basse.

7. SMALTIMENTO E RICICLAGGIO

Pensate all'ambiente e contribuite a un ambiente di vita più pulito! Potete contattare il vostro comune per avere tutte le informazioni sulle possibilità di smaltimento dei prodotti dismessi.

7.1 Smaltimento



Al termine del ciclo di vita, non smaltire il prodotto con i normali rifiuti domestici, ma consegnarlo presso un punto di raccolta designato dal governo per il riciclaggio.



Smaltire l'imballaggio e gli accessori in conformità alle norme ambientali in vigore nel proprio comune. Prestare attenzione ai simboli presenti sui vari materiali di imballaggio e, se necessario, smaltirli separatamente. I materiali di imballaggio sono contrassegnati da lettere e numeri: 1-7: plastica, 20-22: carta e cartone, 80-98 materiali compositi.

PE-HD #2	PP #5	PS #6	ABS
RACCOLTA PLASTICA			
PAP #20		PAP #22	
RACCOLTA CARTA			
FE #40			
RACCOLTA ALLUMINIO O METALLO			

7.2 Apparecchio elettrico











Il simbolo a fianco con il bidone della spazzatura barrato indica che questo prodotto è soggetto alla Direttiva europea (UE) 2012/19/UE. Questa direttiva stabilisce che, al termine della sua vita utile, il prodotto non deve essere smaltito con i normali rifiuti domestici, ma deve essere smaltito presso un punto di raccolta designato dal governo per il riciclaggio.











7.3 Refrigerante

Questo prodotto contiene il refrigerante R600a. Il sistema è sigillato ermeticamente. Il refrigerante deve essere smaltito senza danni in conformità con le normative locali. In caso di dubbio, contattare le autorità locali.

8. SIMBOLI

Le seguenti avvertenze e simboli sono utilizzati in questo manuale, sulla confezione e sul prodotto (se applicabile).

Simbolo	Descrizione
	Seguire le istruzioni del manuale e conservarlo per riferimenti futuri.
	Un'avvertenza con questo simbolo indica una situazione potenzialmente pericolosa che potrebbe causare gravi danni e/o lesioni mortali.
	Una nota contiene informazioni aggiuntive importanti per l'uso del prodotto.
	Un'avvertenza con questo simbolo indica una situazione potenzialmente pericolosa che può provocare danni minori e/o lesioni moderate.
	Maneggiare con cura.
	Questo lato è rivolto verso l'alto.
	Non inclinare.
	Spina di sicurezza di Classe 1.

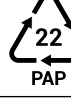
	Attenzione! Pericolo elettrico, rischio di scosse elettriche!
	Attenzione: altamente infiammabile!
	Adatto per uso interno.
	Sicuro per gli alimenti.
	Senza Bisfenolo A (BPA).
	Simbolo di riciclaggio: polietilene ad alta densità.
	Simbolo di riciclaggio: Polipropilene.
	Simbolo di riciclaggio: Polistirene.
	Simbolo di riciclaggio: Acrilonitrile butadiene stirene.
	Simbolo di riciclaggio: Carta con cartone ondulato (fiberboard).
	Simbolo di riciclaggio: Carta.
	Simbolo di riciclaggio: Acciaio/ferro.

9. DICHIARAZIONE DI CONFORMITÀ CE



Questo prodotto è conforme a tutti i requisiti e alle normative in conformità alla direttiva 2014/35/UE, alla direttiva 2014/30/UE e alla direttiva 2009/125/CE.

La dichiarazione di conformità UE completa è disponibile presso il fornitore.

10. DISCLAIMER

Il produttore si riserva di apportare modifiche al prodotto; si riserva altresì il diritto di variane le specifiche senza fornire alcuna spiegazione.

PL – Podręcznik użytkownika



PRZEDMOWA

O tym dokumencie

Niniejsza instrukcja zawiera wszystkie informacje umożliwiające prawidłowe, efektywne i bezpieczne użytkowanie produktu. Przed zainstalowaniem lub użyciem produktu upewnij się, że w pełni przeczytałeś i zrozumiałeś instrukcje zawarte w tym podręczniku. Zachowaj niniejszą instrukcję do wykorzystania w przyszłości.

Oryginalne instrukcje

Niniejsza instrukcja została oryginalnie napisana w języku holenderskim. Wszystkie inne języki są tłumaczeniami oryginalnej instrukcji holenderskiej.

Serwis i gwarancja

W celu uzyskania wsparcia lub informacji dotyczących produktu, prosimy o kontakt z naszym centrum obsługi klienta pod adresem service@kitchenbrothers.nl.

Wszystkie nasze produkty objęte są 2-letnią gwarancją. Klient musi być w stanie przedstawić dowód zakupu przy zgłaszaniu roszczeń gwarancyjnych. Wady produktu należy zgłosić w ciągu 2 lat od daty zakupu. Należy pamiętać, że gwarancja nie obejmuje: uszkodzeń spowodowanych niewłaściwym użytkowaniem lub naprawą; części podlegających zużyciu; wad znanych klientowi w momencie zakupu; wad powstałych z winy klienta; uszkodzeń spowodowanych przez osoby trzecie.

SPIS TREŚCI

1. Wprowadzenie	103
1.1 Przeznaczenie	103
1.2 Przegląd produktu	103
1.3 Specyfikacja produktu	104
1.4 Inne funkcje	104
1.5 Zawartość paczki	105
1.6 Zawarte akcesoria	105
2. Bezpieczeństwo	105
2.1 Ogólne	105
2.2 Ludzie	107
2.3 Użyj	108
2.4 Elektryczność	108
3. Instrukcja użytkowania	110
3.1 Instalacja	110
3.2 Obsługa	110
3.3 Wskazówki dotyczące użytkowania	111
4. Rozwiązywanie problemów	111
5. Konserwacja i czyszczenie	113
5.1 Przed pierwszym użyciem	113
5.2 Program samoczyszczenia	113
6. Przechowywanie	114
7. Utylizacja i recykling	114
7.1 Utylizacja	114
7.2 Urządzenie elektryczne	114
7.3 Czynnik chłodniczy	115
8. Symbole	115
9. Deklaracja zgodności CE	116
10. Zastrzeżenie	116

1. WPROWADZENIE

Dziękujemy za wybranie produktu KitchenBrothers! Zawsze postępuj zgodnie z instrukcjami dla bezpiecznego użytkowania.

1.1 Przeznaczenie

Kostkarka do lodu służy do szybkiego wytwarzania kostek lodu, na przykład na imprezę lub latem.

Dostawca jest zwolniony z odpowiedzialności za jakiegokolwiek obrażenia lub szkody spowodowane użytkowaniem produktu niezgodnie z jego przeznaczeniem. Wszelkie modyfikacje produktu mogą mieć wpływ na bezpieczeństwo i gwarancję.

1.2 Przegląd produktu

1. Pokrywa
2. Element zamrażarki
3. Gałka wewnętrzna
4. Czujnik pełnego pojemnika
5. Pojemnik na wodę
6. Uchwyt
7. Korek spustowy pod produktem
8. Wyjmowany pojemnik na kostki lodu
9. Panel sterowania

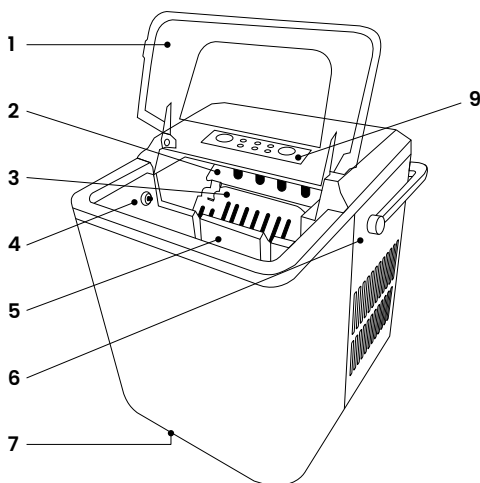
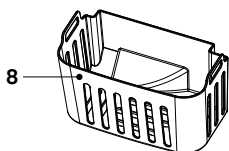

10. Przycisk SELECT: Przycisk wyboru
11. Wskaźnik ICE FULL: Pojemnik na kostki lodu jest pełny.
12. Wskaźnik ADD WATER: Dodaj wodę
13. Wskaźnik POWER: Produkt jest włączony
14. Wskaźnik CLEAN: Program samoczyszczenia jest włączony
15. Wskaźnik LARGE: Duże kostki lodu
16. Wskaźnik SMALL: Małe kostki lodu
17. Przycisk ON/OFF & CLEAN: Włączanie/wyłączanie & Czyszczenie
18. Szufelka

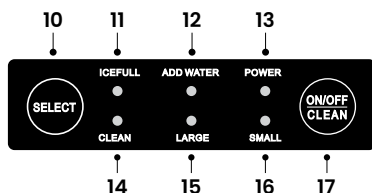

1.3 Specyfika produktu

Wymiary	23 x 32 x 30,3 cm
Waga	7 kg
Kolor	KB4042: Czarny KB4043: Stal nierdzewna
Materiał	Polipropylen, miedź niklowana, inny metal, izolacja termiczna EPS
Długość przewodu	1,2 m
Klasa bezpieczeństwa	1
Napięcie	220V AC
Częstotliwość	50Hz
Moc	100W
Pobór mocy	0,1 kWh
Maks. poziom hałasu	< 42dB
Temperatura pracy*	0-40°C
Wilgotność podczas pracy*	< 80%
Temperatura przechowywania*	0-40°C
Wilgotność przechowywania*	< 80%
Czynnik chłodniczy	R600a (26 g)
Czynnik pęcherzykowy	C5H10
Maks. pojemność	1,5 L (woda) / 0,5 L (kostki lodu)
Klasa klimatyczna	SN/N/ST
Produkcja	12 kg/24h

*Zalecane

1.4 Inne funkcje

- Uchwyt ułatwiający transport produktu.
- Możliwość tworzenia małych i dużych kostek lodu.
- Ochrona przed przegrzaniem.
- Automatyczne wyłączenie w przypadku zbyt małej ilości wody.

1.5 Zawartość paczki

Po otrzymaniu przesyłki sprawdź, czy zawartość paczki zgadza się z dowodem dostawy. Poinformuj swojego dostawcę, jeśli czegoś brakuje. Jeśli produkt jest uszkodzony, niezwłocznie złóż reklamację u przewoźnika i przekaż dostawcy szczegółowy opis uszkodzenia. Zachowaj uszkodzone części i opakowanie w celu uzasadnienia reklamacji.

KitchenBrothers Kostkarka do lodu z uchwytem 1,5L - Czarny - Model KB4042 - EAN 8721055560463

KitchenBrothers Kostkarka do lodu z uchwytem 1,5L - Stal nierdzewna - Model KB4043 - EAN 8721055560470

1.6 Zawarte akcesoria

- 1x Podręcznik użytkownika
- 1x Łyżka
- 1x Pojemnik na kostki lodu

2. BEZPIECZEŃSTWO



Ostrzeżenie!

*Upewnij się, że opakowanie trzymane jest poza zasięgiem dzieci!
Ryzyko uduszenia!*

Przed użyciem należy dokładnie zapoznać się z instrukcją obsługi i informacjami dotyczącymi bezpieczeństwa. Dostawca nie ponosi odpowiedzialności za nieprzestrzeganie informacji dotyczących bezpieczeństwa w zakresie użytkowania i obsługi urządzenia oraz za uszkodzenia mienia lub obrażenia ciała.

Zawsze należy przestrzegać następujących środków ostrożności podczas korzystania z „Kostkarka do lodu z uchwytem 1,5L”, zwanego dalej „produktem”.

2.1 Ogólne

- Jeśli produkt jest używany po raz pierwszy, należy uważnie przeczytać instrukcję obsługi i instrukcje.
- Jeśli produkt działa nieprawidłowo, został upuszczony lub uszkodzony, nie należy go używać i należy skontaktować się z naszym działem obsługi klienta.
- Przed każdym użyciem należy sprawdzić, czy części i akcesoria nie są uszkodzone lub zużyte (pęknięcia/uszkodzenia), co może mieć negatywny wpływ na ich działanie, a jeśli tak, wymienić je na oryginalne lub zalecane przez producenta części i akcesoria.

- Nie należy używać akcesoriów nie oferowanych przez dostawcę. Mogą one stanowić zagrożenie dla użytkownika i spowodować uszkodzenie produktu.
- Produktu należy używać wyłącznie do celów wskazanych w niniejszej instrukcji.
- Nie należy demontować, naprawiać ani odnawiać produktu. Może to spowodować uszkodzenie produktu. Dla własnego bezpieczeństwa części te powinny być wymieniane wyłącznie przez autoryzowany personel serwisowy. Aby zapobiec uszkodzeniom i obrażeniom ciała, należy zawsze wysyłać produkt do centrum serwisowego w celu naprawy.
- Należy być świadomym zagrożeń i konsekwencji związanych z niewłaściwym użytkowaniem produktu. Niewłaściwe użytkowanie produktu może spowodować obrażenia ciała i uszkodzenie produktu.
- Przed pierwszym użyciem należy usunąć wszystkie materiały opakowaniowe i naklejki.
- Produkt należy przechowywać z dala od źródeł ciepła, pomieszczeń o stosunkowo wysokiej temperaturze i źródeł ciepła, takich jak piekarniki.
- Jeśli produkt pozostaje pusty przez dłuższy czas, należy go wyłączyć, rozmrozić, wyczyścić, osuszyć i pozostawić otwartą pokrywę, aby zapobiec rozwojowi pleśni wewnątrz produktu.
- W pobliżu produktu lub w jego wnętrzu nie należy przechowywać substancji wybuchowych, takich jak aerozole zawierające łatwopalny gaz pędny.
- Pokrywę i zbiornik należy starannie czyścić zgodnie z instrukcjami czyszczenia zawartymi w niniejszej instrukcji. Nie nadają się one do mycia w zmywarce i nie wolno ich czyścić pod bieżącą wodą, zanurzać, częściowo zanurzać ani silnie zwilżać. Woda nie może dostać się do wnętrza obudowy. Może to spowodować uszkodzenie produktu.
- W obiegu chłodniczym produktu znajduje się izobutan (R-600a). Jest to gaz ziemny o wysokim stopniu przyjazności dla środowiska, ale jest łatwopalny.
- Po rozpakowaniu i przed włączeniem produkt należy umieścić na płaskiej powierzchni na co najmniej 24 godziny. Pozwoli to olejowi z obiegu chłodzenia powrócić na przeznaczone dla niego miejsce w obiegu.
- Produkt należy umieścić w odległości co najmniej 15 centymetrów od otaczających powierzchni, zwłaszcza materiałów łatwopalnych, takich jak tekstylia, pościel, zasłony, plastik, nośniki energii elektrycznej, drewno itp.
- Zapewnić wolną przestrzeń wokół obudowy silnika. Otwory wentylacyjne obudowy silnika należy utrzymywać w stanie wolnym od kurzu i kłaczek, aby uniknąć pożaru; nigdy nie należy narażać ich na kontakt z płynami lub materiałami łatwopalnymi, takimi jak gazety, serwetki, ściereczki itp.
- Podczas transportu i użytkowania produkt należy zawsze przechowywać w pozycji pionowej. Produkt powinien być zawsze używany bez przechyłania lub kładzenia na boku.
- Produkt nie jest przeznaczony do przechowywania lub chłodzenia żywności.
- Produkt nadaje się wyłącznie do użytku w pomieszczeniach. Nie należy używać produktu na zewnątrz. Może to spowodować uszkodzenie produktu.

- Nie używaj produktu w temperaturach powyżej 40°C. Aby uzyskać najlepsze wyniki, temperatura w pomieszczeniu powinna wynosić od 15°C do 32°C, a temperatura wody od 10°C do 20°C.
- Produkt nie działa jako zamrażarka. Kostki lodu stopią się, jeśli zostaną pozostawione w urządzeniu na zbyt długi czas. Kostki lodu należy zużyć natychmiast lub włożyć do torebki do zamrażania i umieścić w zamrażarce.
- Zwróć uwagę na temperaturę dodawanej wody. Jeśli dodasz gorącą wodę, kilka pierwszych rund będzie nieco mniej skutecznych. Po jednej lub dwóch rundach temperatura wody spadnie i wszystko wróci do normy.
- Umieść na blacie w chłodnym i wentylowanym miejscu. Znacznie poprawi to wydajność produkcji kostek lodu. Wydajność produktu zależy od temperatury wody i temperatury otoczenia. Jeśli temperatura otoczenia jest zbyt wysoka, można zamknąć pokrywę, aby utrzymać temperaturę kostek lodu.
- Użycie czystej lub destylowanej wody sprawi, że kostki lodu będą bardziej przezroczyste.
- Po zamknięciu pokrywa nie jest zabezpieczona.
- Ze względów higienicznych produkt należy regularnie czyścić. Przed czyszczeniem należy zawsze odłączyć urządzenie od zasilania i wyłączyć je.
- Do czyszczenia produktu nie należy używać (wysoco) łatwopalnych środków czyszczących. Środki te mogą spowodować wybuch gazów lub pożar.
- Jeśli produkt nie będzie używany przez dłuższy czas, należy wyjąć z niego korek spustowy i spuścić pozostałą wodę.
- Produkt nie nadaje się do mycia w zmywarce.

2.2 Ludzie

- Ten produkt może być używany przez dzieci w wieku 8 lat i starsze, pod warunkiem, że zostaną one odpowiednio poinstruowane i poinformowane o bezpiecznym korzystaniu z produktu i zrozumieją możliwe zagrożenia.
- Produkt może być używany przez osoby niepełnosprawne fizycznie lub umysłowo, pod warunkiem, że są one odpowiednio nadzorowane i poinformowane o bezpiecznym korzystaniu z produktu oraz rozumieją możliwe zagrożenia.
- Produkt i przewód należy przechowywać w miejscu niedostępnym dla dzieci i zwierząt domowych. Aby uniknąć porażenia prądem, nie należy pozwalać zwierzętom domowym ani małym dzieciom na gryzienie przewodu zasilającego. Nie pozwalać dzieciom na zabawę produktem.
- Produkt zawiera czynnik chłodniczy R600a. Wyciekający czynnik chłodniczy może spowodować obrażenia, oparzenia i uduszenie. W przypadku wycieku czynnika chłodniczego należy natychmiast przewietrzyć pomieszczenie, w którym znajduje się produkt.
- W przypadku kontaktu czynnika chłodniczego z ciałem należy natychmiast skonsultować się z lekarzem.

2.3 Użyj

- Przed użyciem produktu należy odstawić go na co najmniej 24 godziny w pozycji pionowej.
- Nie przykrywać włączonego produktu. Nigdy nie kładź poduszek ani koców na produkcie ani na nim. Może to spowodować pożar, porażenie prądem elektrycznym, obrażenia ciała lub uszkodzenie produktu.
- Nie używaj produktu w pobliżu wanny, prysznica, basenu lub w pobliżu wanny (do prania) wypełnionej wodą. Nie dotykać produktu ani przewodu zasilającego mokrymi rękami. Upewnić się, że produkt nie ma kontaktu z wodą.
- Produkt należy zawsze umieszczać na równej, stabilnej i niepalnej powierzchni.
- Produktu należy używać wyłącznie w chronionych miejscach lub z dala od warunków pogodowych.
- Upewnić się, że system wentylacji nie jest zablokowany, gdy produkt jest włączony. Może to doprowadzić do przegrzania. Należy zachować co najmniej 15 cm wolnej przestrzeni wokół kratki wentylacyjnej.
- Wbudowane otwory wentylacyjne powinny być wolne od przeszkód. Obejmuje to kurz, piasek, ziemię, rośliny lub podobne przeszkody. Niezastosowanie się do tego zalecenia może spowodować zagrożenie pożarem, obrażenia ciała lub uszkodzenie produktu.
- Gdy produkt jest włączony, z systemu wentylacji wydobywa się (gorące) powietrze. Należy trzymać twarz i ręce z dala od tego systemu wentylacyjnego.
- Nie dotykać produktu mokrymi rękami, ponieważ może to spowodować porażenie prądem lub inne obrażenia ciała.
- Produktu należy używać w określonych warunkach otoczenia, z dala od łatwopalnych gazów, oparów i rozpuszczalników.
- Nigdy nie używaj produktu w miejscu zagrożonym wybuchem.
- Nie używaj produktu, jeśli zbiornik wody jest pusty. Może to spowodować uszkodzenie elementów grzejnych.
- Produkt należy przechowywać z dala od źródeł ciepła lub bezpośredniego światła słonecznego.
- Nie kłaść żadnych przedmiotów na produkcie.
- Upewnij się, że na produkt nie dostały się żadne płyny, aby zachować jego żywotność.
- Zbiornik na wodę należy napełniać wyłącznie czystą wodą z kranu. Nie używaj wody gazowanej ani innych płynów. Może to spowodować uszkodzenie produktu.
- Nigdy nie używaj produktu z płynami innymi niż woda, takimi jak kawa, herbata lub alkohol.

2.4 Elektryczność

- W przypadku awarii zasilania podczas użytkowania należy natychmiast wyłączyć produkt i odłączyć go od zasilania.
- Jeśli powierzchnia produktu jest pęknięta, należy wyłączyć produkt, aby uniknąć porażenia prądem.

- Regularnie sprawdzać przewód zasilający i wtyczkę pod kątem oznak uszkodzenia lub zużycia, a w razie ich stwierdzenia nie używać produktu i zlecić wymianę lub naprawę przewodu zasilającego i/lub wtyczki autoryzowanemu serwisowi.
- Nie zanurzać produktu, przewodu zasilającego ani wtyczki w wodzie. Jeśli woda dostanie się do wnętrza produktu lub na jego powierzchnię, należy natychmiast wyłączyć produkt i skontaktować się z działem obsługi klienta.
- Produkt należy użytkować i przechowywać w sposób uniemożliwiający uszkodzenie kabli.
- Aby uniknąć porażenia prądem, nie używaj produktu, jeśli podejrzewasz, że kabel zasilający lub wtyczka są uszkodzone. Uszkodzony kabel zasilający lub wtyczka powinny zostać naprawione lub wymienione przez specjalistę (autoryzowanego dystrybutora).
- Nie należy odłączać produktu ciągnąc za kabel zasilający. Może to spowodować pożar lub porażenie prądem.
- Jeśli z produktu wydobywa się czarny dym, należy natychmiast odłączyć go od zasilania. Przed wyjęciem zawartości produktu i skontaktowaniem się z działem obsługi klienta należy poczekać, aż dym zniknie.
- Nie pozostawiać kabli zwisających ponad krawędzią stołu lub blatu.
- Nie umieszczać przewodów na gorących powierzchniach lub w pobliżu oleju.
- Nie należy chować kabli pod dywanami lub kocami. Upewnić się, że przewód nigdy nie znajduje się w przejściu.
- Nie przesuwaj produktu ciągnąc za przewód ani nie skręcać przewodu.
- Przed podłączeniem produktu należy upewnić się, że napięcie sieciowe podane na tabliczce znamionowej odpowiada napięciu sieci zasilającej.
- Upewnij się, że nie potkniesz się o przewód (przewody) i że przewód (przewody) nie jest zagięty, skręcony lub zablokowany.
- Nie wolno przenosić włączonego produktu. Przed przeniesieniem lub czyszczeniem urządzenia należy je zawsze wyłączyć.
- Nie należy używać mechanicznych lub innych środków przyspieszających proces rozmrażania, innych niż zalecane przez dostawcę.
- Nigdy nie pozostawiać produktu bez nadzoru, gdy jest używany.
- Przed położeniem się spać należy wyłączyć urządzenie, aby uniknąć ryzyka pożaru i obrażeń ciała. Produkt nie jest wyposażony w automatyczny wyłącznik czasowy.
- Należy uważać, aby nie uszkodzić obwodu chłodzenia. Może to spowodować uszkodzenie produktu i zatrzymanie jego pracy.
- Nie używaj przedłużacza. Upewnić się, że produkt jest podłączony do gniazdka ściennego, do którego nie są podłączone żadne inne urządzenia.
- Produkt nie nadaje się do sterowania za pomocą zewnętrznego wyłącznika czasowego lub oddzielnego pilota zdalnego sterowania.
- Produkt należy podłączać wyłącznie do uziemionego gniazdka 220-240 V.
- Nieużywany produkt należy odłączyć od zasilania i wyłączyć przed czyszczeniem.
- Nie używaj produktu w pobliżu urządzeń, które mogą powodować zakłócenia

elektromagnetyczne (np. telefony komórkowe w komunikacji, mikrofale). Może to uniemożliwić prawidłowe działanie produktu.

- Jeśli system kontrolujący temperaturę wewnętrzną zawiedzie, automatycznie włączy się zabezpieczenie przed przegrzaniem i produkt przestanie działać. Odłącz produkt, pozwól mu całkowicie ostygnąć i uruchom go ponownie.

3. INSTRUKCJA UŻYTKOWANIA

UWAGA!

- ◇ Produkt zawiera czynnik chłodniczy. Nigdy nie przechylaj produktu o więcej niż 45° i pozostaw go w pozycji pionowej przez 24 godziny po transporcie, zanim zaczniesz go używać.
- ◇ Przy pierwszym użyciu lub jeśli produkt nie był używany przez dłuższy czas, należy wyrzucić kostki lodu z pierwszych 4 cykli.

3.1 Instalacja

1. Umieść produkt na płaskiej i stabilnej powierzchni, z dala od bezpośredniego światła słonecznego i źródeł ciepła.
2. Wyczyść produkt zgodnie z instrukcjami podanymi w punkcie 5.1.
3. Podłącz produkt do prawidłowo zainstalowanego, uziemionego gniazda, do którego nie są podłączone żadne inne urządzenia.

3.2 Obsługa

1. Otwórz pokrywę i wyjmij pojemnik na kostki lodu.
2. Wlej zimną wodę pitną do pojemnika na wodę. Uwaga: Nie przekraczaj oznaczenia MAX poziomu wody. Jeśli woda w zbiorniku dotknie dna pojemnika na kostki lodu, kostki lodu stopią się szybciej.
3. Załóż pojemnik na kostki lodu i sprawdź, czy poziom wody znajduje się poniżej dna kosza.
4. Zamknij pokrywę.
5. Włóż wtyczkę do gniazda zasilania. Produkt znajduje się w trybie gotowości, a wskaźnik POWER świeci się.
6. Naciśnij SELECT, aby wybrać małe lub duże kostki lodu. Zaświeci się kontrolka SMALL lub LARGE.
7. Naciśnij ON/OFF, aby rozpocząć cykl.
8. Po użyciu otwórz korek spustowy pod produktem i spuść wodę z produktu na odpowiednią powierzchnię.
9. Następnie dobrze osusz produkt czystą, suchą ściereczką i pozostaw do wyschnięcia.

3.3 Wskazówki dotyczące użytkowania

- Zaleca się stosowanie czystej lub destylowanej wody, aby uzyskać bardziej przezroczyste kostki lodu i przedłużyć żywotność produktu.
- Produkt należy umieścić na blacie w chłodnym i wentylowanym miejscu. Znacznie poprawi to wydajność produkcji kostek lodu.
- Wodę w zbiorniku należy wymieniać co najmniej co 24 godziny. Zapobiegnie to blokowaniu się urządzenia.
- Należy zwracać uwagę na temperaturę dodawanej wody. Jeśli dodasz zbyt gorącą wodę, w pierwszych kilku cyklach kostki lodu będą wytwarzane nieco mniej efektywnie. Po jednej lub dwóch rundach temperatura wody spadnie, a wydajność się poprawi.
- SELECT: Ten przycisk umożliwia określenie rozmiaru kostek lodu. Jeśli temperatura otoczenia jest niższa niż 15°C, należy wybrać opcję SMALL, aby kostki lodu nie zbijały się w grudki. Produkt posiada funkcję pamięci, która zapamiętuje wybór małych lub dużych kostek lodu po wyłączeniu.
- Gdy temperatura otoczenia jest zbyt wysoka, można zamknąć pokrywę, aby utrzymać temperaturę kostek lodu.
- Kostki lodu nie mogą być przechowywane w produkcie przez dłuższy czas. Aby zapobiec topnieniu kostek lodu, należy umieścić je w zamrażarce. W razie potrzeby przechowuj kostki lodu w torebce do zamrażania w zamrażarce, aby łatwiej było je oddzielić.
- ADD WATER: Jeśli w urządzeniu nie ma wystarczającej ilości wody, urządzenie wyłączy się automatycznie, a kontrolka ADD WATER zacznie migać. Uzupełnij wodę w zbiorniku do poziomu MAX. Naciśnij ponownie przycisk ON/OFF, aby ponownie włączyć urządzenie.
- ICE FULL: Gdy pojemnik na kostki lodu jest pełny, zapala się kontrolka ICE FULL. Wyjmij kostki lodu z kosza, włóż kosz z powrotem i uruchom urządzenie ponownie. Uwaga: Wskaźnik nie działa prawidłowo, gdy pada na niego bezpośrednio światło słoneczne.

4. ROZWIĄZYWANIE PROBLEMÓW

Problem	Przyczyna	Rozwiązanie
Wskaźniki ICE FULL i ADD WATER migają naprzemiennie.	Produkt jest uszkodzony.	Poczekaj, aż urządzenie zatrzyma się automatycznie. Skontaktuj się z działem obsługi klienta lub wykwalifikowanym personelem serwisowym.

Produkt nie odpowiada.	Wtyczka nie jest prawidłowo osadzona w gnieździe.	Upewnij się, że wtyczka jest prawidłowo podłączona do działającego gniazdka.
	Kabel jest uszkodzony.	Skontaktuj się z działem obsługi klienta.
Kontrolka ADD WATER jest włączona.	Zbyt mała ilość wody w zbiorniku.	Patrz 3.3.
	Problem z czujnikiem.	Wyłącz produkt, odczekaj 2 minuty i włącz go ponownie.
Kontrolka ICE FULL jest włączona.	Pojemnik na kostki lodu jest pełny.	Patrz punkt 3.3.
	Problem z czujnikiem.	Wyczyść czujnik suchą, miękką ściereczką.
Kostki lodu skleją się.	Temperatura otoczenia jest zbyt niska i/lub woda w pojemniku jest zbyt zimna.	Temperatura otoczenia powinna wynosić od 15°C do 32°C. Temperatura wody powinna wynosić od 10°C do 20°C.
	Kostki lodu są zbyt długo w urządzeniu.	Zatrzymaj urządzenie, usuń kostki lodu i przygotuj mniejsze kostki lodu (SMALL).
Kostki lodu są zbyt małe lub zbyt cienkie.	Temperatura otoczenia jest zbyt wysoka i/lub woda w pojemniku jest zbyt gorąca.	Temperatura otoczenia powinna wynosić od 15°C do 32°C. Temperatura wody powinna wynosić od 10°C do 20°C.
	Podczas pierwszych trzech cykli kostki lodu są często cieńsze, ponieważ woda nie osiągnęła jeszcze odpowiedniej temperatury.	Jest to normalne. W razie potrzeby należy używać wyłącznie kostek lodu wytworzonych od trzeciego cyklu.

Produkt działa, ale nie powstają kostki lodu.	Wyciek płynu chłodzącego.	Zlecić sprawdzenie urządzenia wykwalifikowanemu personelowi serwisowemu. Natychmiast przewietrz pomieszczenie i nie dotykaj płynu.
	Przewody układu chłodzenia są zatkane.	Zlecić sprawdzenie urządzenia wykwalifikowanemu personelowi serwisowemu.
Urządzenie nie zatrzymuje się po zapełnieniu pojemnika na kostki lodu.	Na czujnik ICE FULL pada bezpośrednie światło słoneczne.	Przenieść urządzenie w miejsce, w którym nie będzie narażone na bezpośrednie działanie promieni słonecznych.

5. KONSERWACJA I CZYSZCZENIE

5.1 Przed pierwszym użyciem

Przed pierwszym użyciem i jeśli produkt nie był używany przez dłuższy czas, należy go dokładnie wyczyścić:

1. Odłącz go od sieci elektrycznej.
2. Przygotować roztwór dezynfekujący z wody i octu lub kwasu cytrynowego (stosunek: 10:1).
3. Wytrzyj wnętrze, w tym element mrozący.
4. Dodaj zimną wodę i włącz urządzenie. Wykonaj kilka cykli. Uwaga: Wyrzuć kostki lodu z pierwszych czterech cykli, nie można ich użyć!
5. Odkręć korek spustowy pod produktem i spuść wodę z produktu na odpowiednią powierzchnię.
6. Zabezpiecz korek spustowy z powrotem na miejscu.
7. Dobrze osuszyć urządzenie wewnątrz i na zewnątrz miękką, czystą ściereczką.

5.2 Program samoczyszczenia

Regularne czyszczenie produktu zapewnia jego wydajność i wydłuża okres eksploatacji:

1. Podłącz przewód zasilający i naciśnij przycisk ON/OFF. Produkt przejdzie w tryb gotowości i zaświeci się kontrolka POWER.
2. Naciśnij i przytrzymaj przycisk ON/OFF przez 5 sekund.
3. Zapali się kontrolka CLEAN i rozpocznie się program samoczyszczenia. Aby zatrzymać program w połowie, naciśnij ponownie przycisk ON/OFF.
4. Program samooczyszczania zakończy się po około 15 minutach. Produkt powróci do trybu gotowości.

5. Wyjmij wtyczkę z gniazdka.
6. Otwórz korek spustowy pod produktem i spuść wodę z produktu na odpowiednią powierzchnię.
7. Zabezpiecz korek spustowy z powrotem na miejscu.
8. Wyczyść obudowę i akcesoria wilgotną szmatką i neutralnym detergentem.
9. Dokładnie osuszyć wnętrze i elementy zewnętrzne miękką, czystą szmatką.

6. PRZECHOWYWANIE

UWAGA!

- ◇ Ważne jest, aby po użyciu i przed przechowywaniem dokładnie osuszyć wnętrze produktu miękką ściereczką (przez otwartą pokrywę z przodu i z tyłu) i pozostawić do wyschnięcia na powietrzu.

Produkt należy odłączyć od zasilania, a następnie dokładnie wyczyścić i wysuszyć. Produkt należy przechowywać w suchym, czystym miejscu, nie w skrajnie wysokich lub niskich temperaturach.

7. UTYLIZACJA I RECYKLING

Myśl o środowisku i przyczyniaj się do czystszej przyszłości! Wszelkie informacje na temat możliwości utylizacji zużytych produktów można uzyskać w gminie.

7.1 Utylizacja



Po zakończeniu eksploatacji nie należy wyrzucać produktu razem ze zwykłymi odpadami domowymi, lecz oddać go do wyznaczonego przez rząd punktu zbiórki w celu recyklingu.



Opakowanie i akcesoria należy utylizować zgodnie z przepisami dotyczącymi ochrony środowiska obowiązującymi w danej gminie. Należy zwracać uwagę na symbole umieszczone na różnych materiałach opakowaniowych i w razie potrzeby utylizować je oddzielnie. Materiały opakowaniowe są oznaczone literami i cyframi: 1-7: plastik, 20-22: papier i karton, 80-98 materiały kompozytowe.

7.2 Urządzenie elektryczne













Symbol obok z przekreślonym koszem na śmieci oznacza, że ten produkt podlega dyrektywie europejskiej (UE) 2012/19/UE. Dyrektywa ta stanowi, że po zakończeniu okresu użytkowania nie wolno wyrzucać tego produktu razem ze zwykłymi odpadami domowymi, lecz należy go oddać do wyznaczonego przez rząd punktu zbiórki w celu recyklingu.



7.3 Czynniki chłodniczy

Ten produkt zawiera czynnik chłodniczy R600a. System jest hermetycznie zamknięty. Czynniki chłodnicze należy utylizować bez uszkodzeń zgodnie z lokalnymi przepisami. W razie wątpliwości należy skontaktować się z lokalnymi władzami.

8. SYMBOLE

W niniejszej instrukcji, na opakowaniu i na produkcie (w stosownych przypadkach) zastosowano następujące ostrzeżenia i symbole.

Symbole	Opis
	Należy postępować zgodnie z instrukcjami zawartymi w podręczniku i zachować go na przyszłość.
	Ostrzeżenie z tym symbolem wskazuje na potencjalnie niebezpieczną sytuację, która może skutkować poważnymi uszkodzeniami i/lub śmiertelnymi obrażeniami.
	Uwaga zawiera dodatkowe informacje, które są ważne dla użytkownika produktu.
	Ostrzeżenie z tym symbolem wskazuje na potencjalnie niebezpieczną sytuację, która może skutkować niewielkimi uszkodzeniami i/lub umiarkowanymi obrażeniami.
	Należy obchodzić się ostrożnie.
	Tą stroną do góry.
	Nie przechylać.
	Wtyczka klasy bezpieczeństwa 1.
	Ostrzeżenie! Niebezpieczeństwo porażenia prądem elektrycznym!
	Uwaga: wysoce łatwopalny!

	Nadaje się do użytku w pomieszczeniach.
	Bezpieczny dla żywności.
	Nie zawiera bisfenolu A (BPA).

9. DEKLARACJA ZGODNOŚCI CE



Ten produkt spełnia wszystkie wymagania i przepisy zgodnie z 2014/35/UE, dyrektywą 2014/30/UE i dyrektywą 2009/125/WE.

Pełna deklaracja zgodności UE jest dostępna u dostawcy.

10. ZASTRZEŻENIE

Zmiany zastrzeżone; specyfikacje mogą ulec zmianie bez podania przyczyny.

SE – Användarmanual



FÖRORD

Om det här dokumentet

Den här handboken innehåller all information för korrekt, effektiv och säker användning av produkten. Se till att du har läst och förstått instruktionerna i denna manual fullständigt innan du installerar eller använder produkten. Behåll den här handboken för framtida användning.

Originalinstruktioner

Den här handboken är ursprungligen skriven på nederländska. Alla andra språk är översättningar av den ursprungliga nederländska manualen.

Service och garanti

Om du behöver service eller information om din produkt kan du kontakta vår kundtjänst på service@kitchenbrothers.nl.

Vi ger en tvåårig garanti på våra produkter. Kunden måste kunna uppvisa inköpsbevis vid återopande av garantin. Produktfel måste rapporteras till oss inom 2 år från inköpsdatumet. Observera att garantin inte gäller: för skador som orsakats av felaktig användning eller reparation, för delar som utsätts för slitage, för defekter som kunden kände till vid inköpstillfället, för defekter som orsakats av kundens eget fel, för skador som orsakats av tredje part.

INNEHÅLLSFÖRTECKNING

1. Introduktion	119
1.1 Avsedd användning	119
1.2 Produktöversikt	119
1.3 Produktspecifikationer	120
1.4 Andra funktioner	120
1.5 Paketets innehåll	121
1.6 Medföljande tillbehör	121
2. Säkerhet	121
2.1 Allmänt	121
2.2 Personer	123
2.3 Användning	123
2.4 Elektronik	124
3. Bruksanvisningar	125
3.1 Installation	126
3.2 Användning	126
3.3 Tips för användning	126
4. Felsökning	127
5. Underhåll och rengöring	128
5.1 Före första användning	128
5.2 Program för självrengöring	129
6. Förvaring	129
7. Bortskaffande och återvinning	129
7.1 Avfallshantering	129
7.2 Elektriska apparater	130
7.3 Köldmedium	130
8. Symboler	130
9. CE-försäkran om överensstämmelse	131
10. Ansvarsfriskrivning	131

1. INTRODUKTION

Tack för att du valde en KitchenBrothers-produkt! Vänligen följ alltid instruktionerna för säker användning.

1.1 Avsedd användning

En isbitmaskin används för att snabbt tillverka isbitar, t.ex. till en fest eller på sommaren.

Leverantören är befriad från ansvar för eventuella skador som orsakas av att produkten används för andra ändamål än de avsedda. Alla modifieringar av produkten kan påverka din säkerhet och garanti.

1.2 Produktöversikt

1. Lock
2. Fryselement
3. Invändig skopa
4. Sensor för full behållare
5. Vattenbehållare
6. Handtag
7. Avtappningsplugg under produkten
8. Avtagbar behållare för isbitar
9. Kontrollpanel

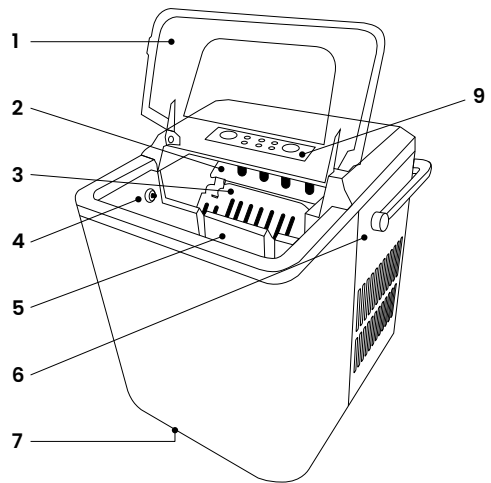
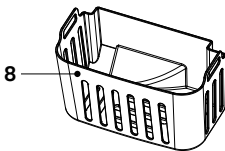

10. SELECT-knapp: Välj knapp
11. ICE FULL-indikator: Behållaren för isbitar är full
12. ADD WATER indikator: Fyll på vatten
13. POWER-indikator: Produkten är på
14. CLEAN-indikator: Självrengöringsprogrammet är på
15. LARGE-indikator: Stora isbitar
16. SMALL-indikator: Små isbitar
17. ON/OFF & CLEAN-knapp: Slå på/av & Rengöring
18. Skopa

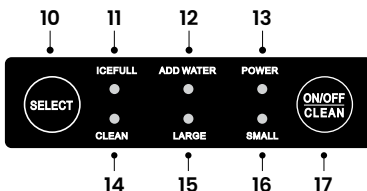

1.3 Produktspecifikationer

Mått	23 x 32 x 30,3 cm
Vikt	7 kg
Färg	KB4042: Svart KB4043: Rostfritt stål
Material	Polypropylen, förnicklad koppar, annan metall, EPS värmeisolering
Längd på sladd	1,2 m
Säkerhetsklass	1
Spänning	220V AC
Frekvens	50Hz
Effekt	100W
Strömförbrukning	0,1 kWh
Max. bullernivå	< 42dB
Temperatur vid drift*	0-40°C
Luftfuktighet vid drift*	< 80%
Temperatur vid lagring*	0-40°C
Luftfuktighet vid lagring*	< 80%
Köldmedium	R600a (26 g)
Vesicant	C5H10
Max. kapacitet	1,5 L (vatten) / 0,5 L (isbitar)
Klimatklass	SN/N/ST
Produktion	12 kg/24h

*Rekommenderas

1.4 Andra funktioner

- Handtag för enkel transport av produkten.
- Välj mellan små och stora isbitar.
- Skydd mot överhettning.
- Automatisk avstängning när det finns för lite vatten.

1.5 Paketets innehåll

Kontrollera att paketets innehåll stämmer överens med följesedeln när du tar emot försändelsen. Informera din leverantör om det saknas några delar. Om produkten är skadad ska du genast lämna in ett klagomål till transportören och ge leverantören en detaljerad beskrivning av skadan. Behåll de skadade delarna och förpackningen för att styrka ditt klagomål.

KitchenBrothers Isbitmaskin med handtag 1,5L - Svart - Modell KB4042 -
EAN 8721055560463

KitchenBrothers Isbitmaskin med handtag 1,5L - Rostfritt stål - Modell KB4043 -
EAN 8721055560470

1.6 Medföljande tillbehör

- 1x Användarmanual
- 1x Skopa
- 1x Isbehållare

2. SÄKERHET



Varning!

Se till att förpackningen förvaras utom räckhåll för barn! Kvävningrisk!

Läs bruksanvisningen och säkerhetsinformationen noggrant före användning. Leverantören ansvarar inte för skador på egendom eller personskador om säkerhetsinformationen om användning och hantering av produkten inte följs.

Följ alltid följande försiktighetsåtgärder när du använder "Isbitmaskin med handtag 1,5L", nedan kallat "produkten".

2.1 Allmänt

- Om det är första gången du använder produkten är det viktigt att du läser bruksanvisningen och instruktionerna noggrant.
- Om produkten inte fungerar, har tappats eller skadats, använd inte produkten och kontakta vår kundtjänst.
- Kontrollera före varje användning att delar och tillbehör inte har skador eller slitage (sprickor/brott) som kan påverka funktionen negativt och byt i så fall ut dem mot originaldelar eller delar och tillbehör som rekommenderas av tillverkaren.
- Använd inte tillbehör som inte erbjuds av leverantören. Dessa kan utgöra en fara för användaren och skada produkten.

- Använd endast produkten för de ändamål som anges i denna bruksanvisning.
- Produkten får inte demonteras, repareras eller återställas. Detta kan orsaka skador på produkten. För din egen säkerhets skull får dessa delar endast bytas ut av auktoriserad servicepersonal. Skicka alltid produkten till en serviceverkstad för reparation för att undvika skador och personskador.
- Var medveten om de risker och konsekvenser som är förknippade med felaktig användning av produkten. Felaktig användning av produkten kan leda till personskador och skador på produkten.
- Ta bort allt förpackningsmaterial och eventuella klistermärken före första användning.
- Förvara produkten på avstånd från värme, rum där temperaturen är relativt hög och värmekällor som t.ex. ugnar.
- Om produkten står tom en längre tid, stäng av, avfrost, rengör, torka och låt locket stå öppet för att förhindra att mögel bildas inuti produkten.
- Förvara inte explosiva ämnen, t.ex. aerosoler med brandfarligt drivmedel, nära eller inuti produkten.
- Locket och behållaren ska rengöras noggrant enligt rengöringsanvisningarna i denna bruksanvisning. De tål inte maskindisk och får inte rengöras under rinnande vatten, nedsänkning, delvis nedsänkning eller kraftig vätning. Vatten får inte tränga in i höljet. Detta kan orsaka skador på produkten.
- Köldmediet isobutan (R-600a) finns i produktens kylkrets. Detta är en naturgas med hög miljökompatibilitet, men den är brandfarlig.
- Efter uppackning och innan produkten startas bör den placeras på en plan yta i minst 24 timmar. Detta gör att oljan från kylkretsen kan återgå till sin avsedda plats i kretsen.
- Placera produkten på minst 15 centimeters avstånd från omgivande ytor, särskilt brännbara material som textilier, sängkläder, gardiner, plast, strömkällor, trä etc.
- Se till att det finns fritt utrymme runt motorhuset. Håll motorhusets ventilationsöppningar fria från damm och ludd för att förhindra brand, och utsätt dem aldrig för vätskor eller brännbara material som tidningar, servetter, kökshanddukar etc.
- Håll alltid produkten upprätt under transport och under användning. Produkten ska alltid användas utan att lutas eller läggas på sidan.
- Produkten är inte avsedd för att förvara eller hålla mat kall.
- Produkten är endast lämplig för inomhusbruk. Använd inte produkten utomhus. Detta kan leda till skador på produkten.
- Använd inte produkten i temperaturer över 40°C. För bästa resultat bör inomhustemperaturen vara mellan 15°C och 32°C och vattentemperaturen mellan 10°C och 20°C.
- Produkten fungerar inte som frys. Isbitarna smälter om du lämnar dem i produkten för länge. Använd isbitarna omedelbart eller lägg dem i en fryspåse och lägg dem i frysen.

- Var uppmärksam på temperaturen på det vatten du tillsätter. Om du tillsätter varmt vatten kommer de första omgångarna att vara något mindre effektiva. Efter en eller två omgångar kommer vattentemperaturen att sjunka och allt kommer att återgå till det normala.
- Placera på din bänkskiva på en sval och ventilerad plats. Detta kommer att avsevärt förbättra produktionskapaciteten för isbitar. Produktens prestanda varierar med vattentemperatur och omgivningstemperatur. Om omgivningstemperaturen är för hög kan du stänga locket för att hålla isbitarna vid temperatur.
- Om du använder rent eller destillerat vatten blir isbitarna mer genomskinliga.
- När locket är stängt sitter det inte fast.
- Av hygienskäl bör produkten rengöras regelbundet. Koppla alltid ur och stäng av produkten före rengöring.
- Använd inte (mycket) lättantändliga rengöringsmedel för att rengöra produkten. Dessa medel kan orsaka explosiva gaser eller brand.
- Om du inte använder produkten under en längre tid ska du ta bort avtappningspluggen från produkten och dränera bort eventuellt kvarvarande vatten.
- Produkten tål inte maskindisk.

2.2 Personer

- Denna produkt får användas av barn från 8 år och uppåt, förutsatt att de får lämplig handledning och information om säker användning av produkten och förstår dess möjliga faror.
- Produkten får användas av personer med fysiska eller psykiska funktionshinder, förutsatt att de får lämplig tillsyn och information om säker användning av produkten och förstår dess möjliga faror.
- Förvara produkten och sladden utom räckhåll för barn och husdjur. För att undvika elektriska stötar, låt inte husdjur eller små barn tugga på nätsladden. Låt inte barn leka med produkten.
- Produkten innehåller köldmedium av typen R600a. Utläckande köldmedium kan orsaka skador, brännskador och kvävning. Ventilera omedelbart rummet där produkten finns om det finns risk för att köldmedium läcker ut.
- Kontakta omedelbart läkare om köldmediet kommer i kontakt med kroppen.

2.3 Användning

- Låt produkten stå upprätt i minst 24 timmar innan du använder den.
- Täck inte över produkten när den är påslagen. Placera aldrig kuddar eller filter på eller mot produkten. Detta kan orsaka brandrisk, elektriska stötar, personskador eller skador på produkten.
- Använd inte produkten nära ett badkar, en dusch, en swimmingpool eller nära ett (tvätt)kar fyllt med vatten. Vidrör inte produkten eller nätsladden med våta händer. Se till att produkten inte kommer i kontakt med vatten.

- Placera alltid produkten på en jämn, stabil och icke brandfarlig yta.
- Använd endast produkten på skyddade platser eller på avstånd från väderförhållanden.
- Se till att ventilationssystemet inte är blockerat när produkten är påslagen. Detta kan leda till överhettning. Håll ett fritt utrymme på minst 15 cm runt ventilationsgallret.
- Håll inbyggda ventilationsöppningar fria från hinder. Detta inkluderar damm, sand, jord, växter eller liknande hinder. Underlåtenhet att göra detta kan leda till brandrisk, personskada eller skada på produkten.
- När produkten är påslagen kommer (varm) luft ut från ventilationssystemet. Håll ansikte och händer borta från ventilationssystemet.
- Vidrör inte produkten med våta händer, det kan orsaka elektriska stötar eller andra personskador.
- Använd produkten inom de angivna miljöparametrarna och på avstånd från brandfarliga gaser, ångor och lösningsmedel.
- Använd aldrig produkten på en plats med explosionsrisk.
- Använd inte produkten om vattentanken är tom. Detta kan orsaka skador på värmeelementen.
- Håll produkten borta från extrema värmekällor eller direkt solljus.
- Placera inte något ovanpå produkten.
- Se till att inga vätskor kommer på produkten för att bevara dess livslängd.
- Fyll endast vattentanken med rent kranvatten. Använd inte kolsyrat vatten eller andra vätskor. Detta kan orsaka skador på produkten.
- Använd aldrig produkten med andra vätskor än vatten, t.ex. kaffe, te eller alkohol.

2.4 Elektronik

- Om strömmen försvinner under användning ska du omedelbart stänga av produkten och dra ut kontakten.
- Om produktens yta är sprucken, stäng av produkten för att undvika elektriska stötar.
- Kontrollera regelbundet om det finns tecken på skador eller slitage på både nätsladd och stickpropp, och om så är fallet ska du inte använda produkten utan låta auktoriserad servicepersonal byta ut eller reparera nätsladden och/eller stickproppen.
- Sänk inte ner produkten, nätsladden eller kontakten i vatten. Om vatten kommer in i eller på produkten ska du omedelbart stänga av produkten och kontakta vår kundtjänst.
- Använd och förvara produkten så att kablarna inte kan skadas.
- För att undvika elektriska stötar ska du inte använda produkten om du misstänker att nätkabeln eller kontakten är skadad. En skadad nätkabel eller stickpropp ska repareras eller bytas ut av en fackman (en auktoriserad distributör).
- Koppla inte ur produkten genom att dra i strömkabeln. Detta kan orsaka brand eller elektriska stötar.

- Om svart rök kommer ut ur produkten ska du omedelbart koppla ur den. Vänta tills röken har försvunnit innan du tar bort innehållet i produkten och kontaktar vår kundtjänst.
- Låt inte kabeln hänga över kanten på ett bord eller en bänkskiva.
- Placera inte kabeln på heta ytor eller i närheten av olja.
- Stoppa inte in kabeln under mattor eller filtar. Se till att kabeln aldrig ligger på en gångväg.
- Flytta inte produkten genom att dra i sladden och vrid inte sladden.
- Innan du ansluter produkten ska du kontrollera att den nätspänning som anges på märkskylten stämmer överens med din nätspänning.
- Se till att du inte snubblar över sladdarna och att sladdarna inte är knäckta, vridna eller har fastnat.
- Flytta inte produkten när den är påslagen. Stäng alltid av produkten innan du flyttar eller rengör den.
- Använd inga andra mekaniska eller andra medel för att påskynda avfrostningsprocessen än de som rekommenderas av leverantören.
- Lämna aldrig produkten utan uppsikt när den används.
- Stäng av produkten innan du somnar på grund av brandfara och risk för personskada. Produkten har ingen automatisk timer eller avstängning.
- Var försiktig så att du inte skadar kylkretsen. Detta kan orsaka skador på produkten och leda till att den slutar fungera.
- Använd inte en förlängningssladd. Se till att produkten är ansluten till ett vägguttag där inga andra apparater är anslutna.
- Produkten är inte lämplig att styras via en extern timer eller en separat fjärrkontroll.
- Produkten får endast anslutas till ett jordat 220-240V uttag.
- Koppla ur och stäng av produkten när den inte används och innan du rengör den.
- Använd inte produkten i närheten av enheter som kan orsaka elektromagnetiska störningar (t.ex. mobiltelefoner i kommunikation, mikrovågor). Detta kan leda till att produkten inte fungerar korrekt.
- Om systemet som kontrollerar den interna temperaturen skulle sluta fungera, aktiveras överhettningsskyddet automatiskt och produkten slutar att fungera. Koppla ur produkten, låt den svalna helt och starta om produkten.

3. BRUKSANVISNINGAR

OBSERVERA!

- ◇ Produkten innehåller köldmedium. Luta aldrig produkten mer än 45° och låt den stå upprätt i 24 timmar efter transport innan du använder den.
- ◇ Vid första användningen eller om produkten inte har använts under en längre tid, kasta isbitarna från de första 4 cyklerna.

3.1 Installation

1. Placera produkten på en plan och stabil yta, på avstånd från direkt solljus och värmekällor.
2. Rengör produkten enligt anvisningarna i 5.1.
3. Anslut produkten till ett korrekt installerat, jordat uttag där inga andra apparater är anslutna.

3.2 Användning

1. Öppna locket och ta bort behållaren för isbitar.
2. Häll kallt dricksvatten i vattenbehållaren. Obs: Överskrid inte vattennivåns MAX-markering. Om vattnet i behållaren når upp till isbitskärlens botten smälter isbitarna snabbare.
3. Byt ut isbitskärlen och kontrollera att vattennivån är under korgens botten.
4. Stäng locket.
5. Sätt i stickkontakten i eluttaget. Produkten är i standby-läge och POWER-indikatorlampan är tänd.
6. Tryck på SELECT för att välja mellan små eller stora isbitar. Indikatorlampan SMALL eller LARGE tänds.
7. Tryck på ON/OFF för att starta en cykel.
8. Efter användning, öppna avtappningspluggen under produkten och töm ut vattnet från produkten på en lämplig yta.
9. Torka sedan produkten väl med en ren, torr trasa och låt den lufttorka.

3.3 Tips för användning

- Vi rekommenderar att du använder rent eller destillerat vatten för att få mer genomskinliga isbitar och förlänga produktens livslängd.
- Placera produkten på din bänkskiva på en sval och ventilerad plats. Detta kommer att avsevärt förbättra produktionskapaciteten för isbitar.
- Byt ut vattnet i vattenbehållaren minst var 24:e timme. Detta förhindrar blockeringar i maskinen.
- Var uppmärksam på temperaturen på det vatten du tillsätter. Om du tillsätter för varmt vatten kommer de första omgångarna att vara något mindre effektiva när det gäller att göra isbitar. Efter en eller två omgångar sjunker vattentemperaturen och produktionen blir bättre.
- SELECT: Med denna knapp kan du bestämma storleken på isbitarna. Välj SMALL om omgivningstemperaturen är under 15°C för att säkerställa att isbitarna inte klumpar ihop sig. Produkten har en minnesfunktion som kommer ihåg valet av små eller stora isbitar efter avstängning.
- När omgivningstemperaturen är för hög kan du stänga locket för att hålla isbitarna tempererade.
- Isbitar kan inte förvaras i produkten under en längre tid. För att förhindra att isbitarna smälter, placera dem i frysen. Förvara vid behov isbitarna i en fryspåse i frysen så att de blir lättare att separera.

- ADD WATER: Om det inte finns tillräckligt med vatten i maskinen stängs maskinen av automatiskt och indikatorlampan ADD WATER blinkar. Fyll på vatten i vattentanken till MAX-linjen. Tryck på ON/OFF igen för att slå på maskinen igen.
- ICE FULL: När behållaren för isbitar är full tänds indikatorlampan ICE FULL. Ta bort isbitarna från korgen, sätt tillbaka korgen och börja om igen. Obs: Indikatorlampan fungerar inte korrekt när direkt solljus lyser på den.

4. FELSÖKNING

Problem	Orsak	Lösning på problemet
Indikatorerna ICE FULL och ADD WATER blinkar omväxlande.	Produkten är defekt.	Vänta tills maskinen stannar automatiskt. Kontakta kundtjänst eller kvalificerad servicepersonal.
Produkten svarar inte.	Kontakten sitter inte ordentligt i uttaget.	Kontrollera att stickkontakten är korrekt ansluten till ett fungerande uttag.
	Kabeln är skadad.	Kontakta kundtjänst.
Indikatorlampan ADD WATER är tänd.	För lite vatten i vattentanken.	Se 3.3.
	Problem med sensorn.	Stäng av produkten, vänta 2 minuter och slå på produkten igen.
Indikatorlampan ICE FULL är tänd.	Behållaren för isbitar är full.	Se 3.3.
	Problem med sensorn.	Rengör sensorn med en torr, mjuk trasa.
Isbitarna klibbar ihop.	Omgivningstemperaturen är för låg och/eller vattnet i behållaren är för kallt.	Omgivningstemperaturen bör vara mellan 15°C och 32°C. Vattentemperaturen bör vara mellan 10°C och 20°C.
	Isbitarna är för långa i maskinen.	Pausa maskinen, ta bort isbitarna och gör mindre isbitar (SMALL).

Isbitarna är för små eller för tunna.	Omgivningstemperaturen är för hög och/eller vattnet i behållaren är för varmt.	Omgivningstemperaturen bör vara mellan 15°C och 32°C. Vattentemperaturen bör vara mellan 10°C och 20°C.
	Under de tre första cyklerna är isbitarna ofta tunnare eftersom vattnet ännu inte har uppnått rätt temperatur.	Detta är normalt. Använd vid behov endast de isbitar som tillverkats från och med den tredje cykeln.
Produkten fungerar men inga isbitar tillverkas.	Kylvätska läcker ut.	Låt kvalificerad servicepersonal kontrollera apparaten. Ventilera omedelbart rummet och rör inte vid vätskan.
	Kylsystemets rörledningar är blockerade.	Låt kvalificerad servicepersonal kontrollera apparaten.
Apparaten stannar inte när behållaren för isbitar är full.	Direkt solljus lyser på sensorn för ICE FULL.	Flytta apparaten till en plats där den inte utsätts för direkt solljus.

5. UNDERHÅLL OCH RENGÖRING

5.1 Före första användning

Före första användning och om produkten inte har använts under en längre tid bör den rengöras noggrant:

1. Dra ut stickkontakten från elnätet.
2. Gör en desinfektionslösning med vatten och ättika eller citronsyra (förhållande: 10:1).
3. Torka av insidan, inklusive fryselementet.
4. Tillsätt kallt vatten och sätt på produkten. Kör några cykler. Obs: Kasta isbitarna från de första fyra cyklerna, de kan inte användas!
5. Öppna avtappningspluggen under produkten och töm ut vattnet ur produkten på en lämplig yta.
6. Sätt tillbaka avtappningspluggen på plats.
7. Torka av produktens insida och utsida ordentligt med en mjuk, ren trasa.

5.2 Program för självrengöring

Rengör produkten regelbundet för att säkerställa produktivitet och förlänga dess livslängd:

1. Anslut nätkabeln och tryck på ON/OFF. Produkten går in i standby-läge och indikatorlampan POWER tänds.
2. Tryck och håll in ON/OFF-knappen i 5 sekunder.
3. Indikatorlampan CLEAN tänds och det självrengörande programmet startar. Om du vill stoppa programmet halvvägs trycker du på ON/OFF igen.
4. Efter ca 15 minuter avslutas det självrengörande programmet. Produkten återgår till standby-läge.
5. Ta ut stickkontakten ur vägguttaget.
6. Öppna avtappningspluggen under produkten och töm ut vattnet ur produkten på en lämplig yta.
7. Sätt tillbaka avtappningspluggen ordentligt.
8. Rengör utsidan och tillbehören med en fuktig trasa och ett neutralt rengöringsmedel.
9. Torka insidan och utsidan väl med en mjuk, ren trasa.

6. FÖRVARING

OBSERVERA!

- ◊ Det är viktigt att du torkar produktens insida noggrant med en mjuk trasa efter användning och före förvaring (genom den öppna luckan på framsidan och baksidan) och låter den lufttorka så mycket som möjligt.

Koppla ur produkten och rengör och torka den ordentligt. Förvara produkten på en torr, ren plats, inte i extremt höga eller låga temperaturer.

7. BORTSKAFFANDE OCH ÅTERVINNING

Tänk på miljön och bidra till en renare livsmiljö! Du kan kontakta din kommun för all information om alternativ för avfallshantering av kasserade produkter.

7.1 Avfallshantering



När produkten är uttjänt får den inte slängas i det vanliga hushållsavfallet, utan skall lämnas till en av myndigheterna utsedd återvinningsstation för återvinning.



Kassera förpackningar och tillbehör i enlighet med de miljöbestämmelser som gäller i din kommun. Var uppmärksam på symbolerna på de olika förpackningsmaterialen och - om nödvändigt - kassera dem separat. Förpackningsmaterialen är märkta med bokstäver och siffror: 1–7: plast, 20–22: papper och kartong, 80–98 kompositmaterial.

7.2 Elektriska apparater











Symbolen med den överkryssade soptunnan visar att denna produkt omfattas av det europeiska direktivet (EU) 2012/19/EU. Detta direktiv anger att du vid slutet av produktens livslängd inte får slänga den i det vanliga hushållsavfallet, utan måste lämna den till en av myndigheterna utsedd insamlingsplats för återvinning.





7.3 Köldmedium

Denna produkt innehåller köldmediet R600a. Systemet är hermetiskt tillslutet. Köldmediet måste kasseras utan skador i enlighet med lokala myndighetsbestämmelser. Om du är osäker, kontakta din lokala myndighet.

8. SYMBOLER

Följande varningar och symboler används i denna bruksanvisning, på förpackningen och på produkten (i förekommande fall).

Symbol	Beskrivning
	Följ anvisningarna i bruksanvisningen och spara den för framtida bruk.
	En varning med denna symbol anger en potentiellt farlig situation som kan leda till allvarliga skador och/eller dödsfall.
	En anmärkning innehåller ytterligare information som är viktig för användningen av produkten.
	En varning med denna symbol indikerar en potentiellt farlig situation som kan leda till mindre skador och/eller måttliga personskador.
	Hantera med försiktighet.
	Denna sida uppåt.
	Luta inte.
	Säkerhetsklass 1 stickpropp.

	Varning för elektrisk fara! Elektrisk fara, risk för elektriska stötar!
	Varning: mycket brandfarlig!
	Lämplig för inomhusbruk.
	Livsmedelssäker.
	Fri från bisfenol A (BPA).

9. CE-FÖRSÄKRAN OM ÖVERENSSTÄMMELSE



Denna produkt uppfyller alla krav och bestämmelser i enlighet med 2014/35/EU, direktiv 2014/30/EU och direktiv 2009/125/EG.

Den fullständiga EU-försäkran om överensstämmelse kan erhållas från leverantören.

10. ANSVARFRISKRIVNING

Reservation för ändringar; specifikationer kan ändras utan att skäl anges för detta.

KB4042 / KB4043

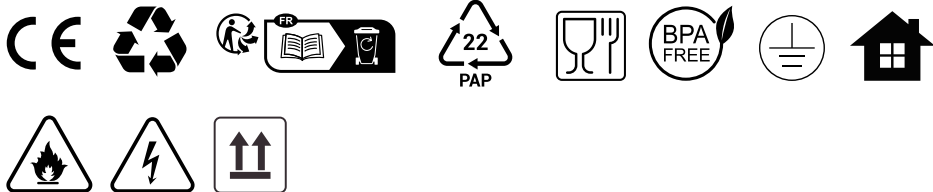

NL/BE - Handleiding - Oorspronkelijke handleiding
EN - User manual - Translation of the original manual
FR/BE - Manuel d'utilisation - Traduction du manuel original
DE - Benutzerhandbuch - Übersetzung des Originalhandbuchs
ES - Manual de instrucciones - Traducción del manual original
IT - Manuale utente - Traduzione del manuale originale
PL - Podręcznik użytkownika - Tłumaczenie oryginalnego podręcznika
SE - Användarmanual - Översättning av den ursprungliga handboken

Geproduceerd in China

Made in China

Fabriqué en Chine

Hergestellt in China

Fabricado en China

Prodotto in Cina

Wyprodukowano w Chinach

Tillverkad i Kina

CHN

 KitchenBrothers

©LifeGoods B.V.

Wisselweg 33, 1314 CB Almere (NL)

www.kitchenbrothers.nl - service@kitchenbrothers.nl

01/2024 - 1.0